

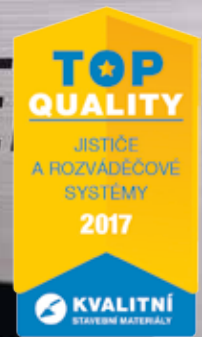

sonepar
česká republika

Inovované provedení 
jističů PL7 plně vyhovuje
připojovacím podmínkám distribučních
společností ČEZ, E.ON a PRE.



EATON

Powering Business Worldwide

Více na www.eaton.cz

- Nové prostory prodejního oddělení pobočky Soneparu Hradec Králové (Vážní 1125)
- Technické skvosty Jižní Moravy

www.sonepar.cz





Energie navíc

Nakupte vybrané produkty nad 1 500 Kč a získejte navíc tekutou energii do čaje.



vybrané ovládací prvky Harmony



vybrané stykače Tesys D



paticová relé Zelio Relay RXG



polohové spínače OsSense XCKN

! nákupem uvedených výrobků v hodnotě **nad 1 500 Kč bez DPH** získáte navíc láhev Tuzemáku (0,2 l) | akce probíhá **od 1. 2. do 30. 4. 2018** nebo do vyprodání akčních výrobků u vybraných partnerských velkoobchodů | podrobné info naleznete na www.eplus.schneider-electric.cz. | info o výrobcích získáte na stránkách www.schneider-electric.cz nebo na Zákaznickém centru, tel. 382 766 333 | fotografie jsou informativní | organizátor si vyhrazuje právo na změnu podmínek |

www.schneider-electric.cz

25
LET
V ČR

Life Is On

Schneider
Electric

Vážení obchodní partneři, milí kolegové,

dovolte mi, abych vám nejprve popřál vše nejlepší do roku 2018. Doufám, že jste do něj vstoupili tou správnou nohou. Roky s osmičkou na konci byly v historii naší země osudové, bohužel v tom negativním slova smyslu. Věřím však, že rok 2018 prokletí „osmičkových“ let zlomí a na jeho konci si budeme všichni moct říct, že to pro nás všechny byl rok velmi úspěšný.

Pro firmu Sonepar byl úspěšný i rok předchozí. Díky řadě inovací jsme ekonomicky rostli, což nám dávalo možnost rozšiřovat firmu, modernizovat pobočky a především rozšířit kapacitu naší centrální logistiky. V loňském roce se nám podařilo dokončit přístavbu skladu v sídle naší centrály v Hradci Králové. Šlo o jednu z největších investic v naší historii, do rozšíření skladovacích prostor jsme investovali více než 50 milionů korun.

Ruku v ruce s novou přístavbou půjde i rozvoj firmy v nadcházejících měsících. Díky větším skladovacím prostorám, které nám umožňují nabízet mnohem širší sortiment a zároveň rychleji odbavovat naše zákazníky, jsme získali dostatečnou kapacitu pro další expanzi na českém trhu. Moc rád vás s našimi plány na rozšiřování seznámím v některém z následujících čísel časopisu Inform, vše je zatím v jednání a nerad bych něco vyřadil dříve, než to bude možné. Co však mohu prozradit je, že Sonepar se hodlá rozšiřovat i personálně, neboť nových 2 300 metrů čtverečních skladovací plochy si bude žádat i nové posily do našeho týmu.

Řadou věcí, které se nám podařily v uplynulém roce, jsme se nenechali ukolébat, naopak, dále na nich tvrdě pracujeme. Naši specialisté se proto budou i v letošním roce věnovat zlepšování nového elektronického obchodu, který jsme spustili v druhé polovině loňského roku, a to doslova na míru vašim požadavkům. Vaše ohlasy na něj jsou pro nás velmi důležité a cenné, i díky nim naše servisní oddělení zpracovává do e-shopu řadu vašich podnětů. Již dnes mohu naznačit, že i v letošním roce připravujeme novinku v rámci našeho elektronického obchodování. Tato novinka bude v našem oboru zcela jedinečná. Vše chce ale svůj čas.

Vážení přátelé, dovolte mi ještě jednou, abych vám poděkoval za vaši přízeň a popřál vám úspěchy v roce 2018.

Váš Jiří Louda



Technické skvosty na jižní Moravě vytvořil továrník Baťa

Znovuoživený umělý vodní kanál, dráha pro drezíny, ale třeba i řada starých větrných mlýnů jako vystřižených z holandské krajiny. To je jen výběr technických zajímavostí a památek, které se nacházejí na území jižní Moravy. Pojdte je s námi prozkoumat, naleznete mezi nimi třeba tip na váš další výlet.

Asi nebudeme daleko od pravdy, když za nejvýznamnější technickou zajímavost Jihomoravského kraje označíme 52 kilometrů dlouhý Baťův kanál. Umělá vodní cesta vyrostla v letech 1932 až 1934 mezi Otrokovicemi a Rohatcem a měla sloužit zejména pro snadnější a levnější propojení továren obuvníka Bati se světovými trhy. Zlínský továrník totiž počítal s následným vybudováním Dunajsko-oderského průplavu, jehož částí měl nyníjší Baťův kanál být.

Vodní cesta ve 30. letech sloužila svému účelu, za druhé světové války pak utrpěla řadu šrámů, avšak hned v roce 1946 započala její rekonstrukce. Komunisté, kteří se v zemi dostali k moci, však kanál nedokázali dostatečně využít a na počátku 60. let minulého století na něm zastavili veškerý provoz. Baťův kanál tak několik desítek let chátral, myšlenky na jeho oživení přišly až se sametovou revolucí. Lodě se na něj začaly postupně vracet od roku 1995, avšak nešlo již o plavidla nákladní či obchodní, jak tomu bylo před válkou, ale většinu tvořila plavidla turistická.

V současné době je celá trasa vodní cesty zrekonstruovaná a díky nové stavbě slovenského přístavu Skalica je po ní možné doputovat až k našim východním sousedům. Lidé, kteří se o kanál a jeho rozvoj starají, by do budoucna plavební cestu rádi dovedli až do Kroměříže. Pro milovníky technických památek je plavba po kanále zážitkem, neboť po jeho trase jich je řada, tradičními Baťovými domky pro obsluhu plavebních komor počínaje, lanovkou pro přetahování člunů konče. Plavební komory jsou na Baťově kanálu obsluhované od května do září.

Po továrniku Baťovi není na jižní Moravě pojmenován jen plavební kanál, ale i další technické zajímavosti. Mezi ně patří například Baťova železniční dráha, jejíž část je možné si projet na šlapací drezíně a spojit tak výlet s trochou fyzické námahy. Tříkilometrová trasa pro drezíny je součástí trati, která v minulosti sloužila pro přepravu uhlí a spojovala doly s výše zmíněným Baťovým kanálem. Drezínová trasa nyní propojuje dvě vinařské stezky, což jí dodává další rekreační rozměr.





Větrný mlýn Ostrov u Macochy

Drezíny vyjíždějí z Ratiškovíc od takzvaného Muzea ve vagonu. Jízdu na drezíně, která uveze až šest lidí, je nutné si v muzeu nejprve dopředu objednat.

Technické zajímavosti v regionu nejsou spojené jen s bohulibými díly významného továrníka, ale také s dobami, které nepřinesly nic dobrého. Přímo v centru krajské metropole Brna je možné navštívit jeden z nejutajovanějších krytů v Česku. Atomový kryt pojmenovaný 10-Z až do roku 1993 ve vši tajnosti spravovala armáda, veřejnosti byl zpřístupněn celkem nedávno. Kryt vznikl už za druhé světové války jako úkryt proti leteckému bombardování. Po válce chvíli sloužil soukromníkům jako sklad vína, než ho komunisté znárodnili a vybudovali z něj úkryt pro stranické prominenty z Brna a okolí, který měl odolat zbraním hromadného ničení. Součástí přístupné expozice uvnitř bunkru jsou například i historické dveře z bývalé věznice na Cejlu, do nichž vyrývali své vzkazy odsouzenci na smrti z dob nacismu i stalinismu.

Součástí expozice je i stylový mléčný bar, který podává normalizační a válečné speciality. Na jídelním a nápojovém lístku je například sifon se šťávou, ovocit, melta, turek, chlebičky, ruské vejce či salát do papíru.

Jižní Morava, to je i místo, kde je možné navštívit celou řadu zachovalých a zrekonstruovaných větrných mlýnů. Lesná, Ostrov u Macochy, Starý Poddvorov, Kořenec, Rudice či Klobouky u Brna. To všechno jsou obce, které se mohou pochlubit historickými větrnými mlýny z 19. století, které jako by vypadly z pohlednice severoněmeckého či holandského venkova. Za návštěvu stojí všechny, neboť jsou vzájemně velmi odlišné, jsou vápencové, kamenné, ale i dřevěné. Všechny odkazují na zemědělskou historii jižní Moravy, protože zemědělství bylo pro tuto oblast vždy velmi důležité. Většina z větrných mlýnů je veřejnosti přístupná, v tom rudickém je k návštěvě například i speleologická a mineralogická expozice. Nejvýznamnější je asi ten v Kloboukách, který je jako jeden z mála mlýnů v České republice plně funkční a stále disponuje původním vybavením.

naše akce a

27.02.
ÚT

VaP Znojmo

Prezentace výrobků **SAFE HOME europe s.r.o.**
Systémy zabezpečení objektů, detekce plamene, tabákového kouře, pohybu, videotelefony, EZS

safehome

28.02.
ST

Elektram Hradec Králové

Prezentace výrobků dodavatele Tympol Plus

TYMPOL
PLUS S.R.O.

08.03.
ČT

Elektram Náchod

23.ročník odborného semináře

Návštěvnické centrum Pivovar Primátor, Dobrošovská 130, Náchod

Odborný seminář se zaměřením na:

- automatizaci, robotizaci a bezpečnost
- osvětlovací techniku
- rozváděčovou a instalační techniku



ABB

SIEMENS

OMRON

Schneider
Electric

Weidmüller

LEDVANCE

MODUS
ČESKÝ VÝROBCE SVÍTEL

OEZ

legrand

els spelsberg

FRÄNKISCHE

prezentace

Divadelní představení pro naše zákazníky v Divadle ABC

„Nejenom prací živ je člověk“, pravil Tomáš Řeháček, regionální manažer, který zodpovídá za pobočky regionu Západ, a společně s Alešem Bělkou, manažerem regionu Střed, podporování svými spolupracovníky na pobočkách, a ve spolupráci s firmou Schneider Electric, naším významným dodavatelem, pozval v pátek 19. ledna 2018 zákazníky těchto regionů a spolupracovníky obou firem do pražského Divadla ABC.

Před začátkem představení přivítali pánové Bělka, Řeháček a obchodní ředitel firmy Schneider Electric pan Pavel Balhárek všech 492 přítomných, krátce zhodnotili výsledky obou firem v loňském roce a představení mohlo začít. Tomáš Řeháček osobně vybral představení s názvem **Proč muži neposlouchají a ženy neumí číst v mapách**. A měl opravdu šťastnou ruku. Hudební komedie, kterou z originálu autorů Allana a Barbary Pearsových divadelně upravil režisér Miroslav Hanuš, měla u diváků obrovský úspěch. Aby ne! Nechyběly hezké písně, živý orchestr a především humor, kterým se autoři vypořádávají s napětím a rozepřemi, které

existují mezi příslušníky obou pohlaví a hledají způsoby, jak se s nimi vypořádat. Diváci nešetřily potleskem a odměnili herce dokonce standing ovation.

Divadelním představením ale setkání se zákazníky neskončilo. Na všechny čekal ještě bohatý raut, protože u dobrého jídla a pití je vždycky velmi příjemné nejenom rozdělit se o zážitky, ale i popovídat si a užít si přítomnosti známých a přátel.

O úspěchu této akce svědčí i následující hodnocení pana Beránka z Veselí nad Lužnicí:

„Dostal jsem možnost účasti na představení v Divadle ABC dne 19. 1. 2018 a mohu jen konstatovat spokojenost jak s vlastním programem, tak i s příjemným vystupováním všech pořadatelů. Byl jsem překvapen osobním přivítáním a tím, že bylo jak před, tak i během a po představení připraveno pro všechny občerstvení. Nikdy jsem na podobné akci nebyl, a proto Vám všem, kdo jste se na přípravě podíleli, vřele děkuji.“



Foto: Petr Nečasany

PRODUKTOVÁ ŘADA

LINEA



LINEA 1.4 / 2.4

LINEA ROUND

LINEA SQUARE

- INTERIÉROVÉ LED SVÍTIDLO
 - STUPEŇ KRYTÍ: IP54
 - MAX. TEPLOTA OKOLÍ až do $T_a = 35\text{ °C}$
 - CERTIFIKACE: ESČ, ENEC, CB
 - MOŽNOST DODÁNÍ VE STMÍVATELNÉM ČI NOUZOVÉM PŘEVODNÍKU
 - ŽIVOTNOST: 50 000 HODIN / L80B20
 - ZÁRUKA: 5 LET
-
- VHODNÉ PRO: KANCELÁŘE, CHODBY, INTERIÉRY ŠKOL, POSLUCHÁRNÍ, SANITÁRNÍ PROSTORY, NEMOCNICE...



LINEA 2.4

LINEA ROUND



LINEA SQUARE



TREVOS

www.trevos.cz

AKČNÍ NABÍDKA

Kup balení 10 jističů a získej 100Kč poukázku na nákup

Za každý nákup balení 10 ks jističů SZ201-B16 získáte poukázku na nákup v prodejnách Albert v hodnotě 100 Kč. Platí i pro opakované nákupy. Čím více balení nakoupíte, tím více poukázek získáte.

Platnost akce: 1. 2. – 30. 4. 2018
nebo do vyprodání zásob. Akce probíhá ve vybraných velkoobchodech.

Bližší informace: 800 312 222

abb.cz/nizke-napeti

Výhodný nákup!



Jističe



100 Kč
poukázka Albert



10× jistič

SZ201 B16 - 2CDS251025R1165



1× poukázka jako BONUS



LEDVANCE

Držitel licence na obchodní značku OSRAM
pro výrobky z řady všeobecného osvětlování.

LEDVANCE 
OSRAM

OSRAM 



LEDVANCE

LEDVANCE.CZ

Nový LEDVANCE® Panel Value

- Rámeček bez viditelných spojů
- Světelný tok 3600 lm, také v provedení s UGR<19
- Robustní konstrukce s výztuhou proti prohnutí
- Driver svítidla je součástí balení
- Rychlá a snadná montáž
- Cena **od 1 050 Kč** bez DPH a PHE

LEDVANCE
OSRAM



Moderní systém regulace vytápění Netatmo

Je zima, silný mráz a vydatná chumelenice nás však v tomto ročním období mohou kdykoliv bez nenadání překvapit. V takovýto okamžik se pak každý z nás asi nejraději uchýlí do tepla svého domova. V tuto chvíli nastává ideální doba pro představení jednoho ze současných inteligentních systémů regulace vytápění. Jedná se o systém Netatmo (by S+ARCK). Hodí se jak pro systémy s centrálním zdrojem topné vody, tak pro menší objekty s kotlem na plyn, elektřinu či tuhá paliva. Pojďme si představit jednotlivé sady a co, která z nich konkrétně umí.

Sada bezdrátové termostatické hlavice a jednotky gateway Netatmo NVP01-DE

Sada obsahuje: 1x jednotku gateway, 2x digitální termostatické hlavice na radiátory, 6 ks adaptérů pro montáž na termostatické ventily a 4 barevné nalepovací kroužky pro rozlišení. Sada je určena pro systémy s centrálním vytápěním, kde není třeba spínat kotel.
Obj.č.: 1489354



Bezdrátový termostat Netatmo NTH01-DE- EC, Wi-Fi

Sada obsahuje: 1x nástěnný termostat, 1x reléový modul (sloužící zároveň jako jednotka gateway), 1x kabelový adaptér pro připojení kotle, 1x adaptér pro termostat (stojánek), 5 ks barevných rámečků. Chytrý termostat je vhodný pro rodinné domy, byty či menší objekty s kotlem. Dokáže spínat a vypínat kotel na základě předem nastavených topných cyklů a teploty v místnosti. Tato sada umožňuje i rozšíření o regulaci jednotlivých radiátorů zakoupením samostatných hlavic (obj.č.: 1489355).
Obj.č.: 1295725



Bezdrátová termostatická hlavice Netatmo NAV01-DE

Dodávána s 6 ks adaptérů na ventily a 4 ks barevných kroužků. Tato hlavice slouží k rozšíření obou uvedených sad Netatmo NVP01-DE (obj.č.: 1489354) a Netatmo NTH01-DE- EC.
Obj.č.: 1489355



Meteostanice Netatmo NWS01 pro smartphone s OS Android a iOS

Sada obsahuje vnitřní jednotku, venkovní jednotku, napájecí adaptér, propojovací micro USB kabel a baterie do venkovní jednotky. Meteostanice Netatmo spolupracuje s aplikací pro vytápění, která na základě naměřené venkovní teploty upraví topnou křivku. Konfigurace je velmi jednoduchá, stačí připojit reléovou jednotku do zásuvky stáhnout aplikaci Netatmo energy <https://www.netatmo.com/enUS/product/energy/valves/specifications> a postupovat podle instrukcí zobrazených v aplikaci. Pro instalaci hlavice na ventil je nutné zvolit správný adaptér. K výběru adaptéru nám pomůže identifikační plastová kartička, pomocí které zjistíme rozteč závitů na ventilu a jejich průměr. Správný typ adaptéru na ventil pak vybereme podle přiložené instalační příručky. Domovská stránka aplikace je velmi intuitivní, jednotlivé místnosti se nám zobrazují v černých a bílých bublinách. Teplotu v místnosti aplikace zobrazuje v symbolu bílé bubliny, nastavenou teplotu pak v menší černé bublině. Stejně tak funguje i zobrazování teploty na ostatních prvcích systému, tj. na hlavících a na termostatu. Na hlavících se nám nastavená teplota zobrazí bílým písmem na černém pozadí a reálná teplota černým písmem na bílém pozadí.
Obj.č.: 615765



velkoobchod.conrad.cz

CONRAD
Business Supplies

Pod volbou My schedules se pak skrývá nastavení topných režimů, kde můžeme nastavit jednotlivá schémata vytápění na každý den v týdnu zvlášť. Tímto nastaveným topným schématem se pak řídí samotný termostat či všechny hlavice, které jsou v systému nainstalovány.

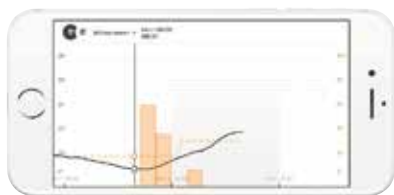

Obr. Křivka vytápění

Netatmo smart termostat disponuje také jednou zajímavou funkcí, tou je predikce vytápění. Systém umí vypočítat topnou křivku, dokáže tedy s poměrně vysokou přesností určit, za jak dlouho bude při výchozí pokojové teplotě dosažena teplota požadovaná. Pokud bezdrátový termostat Netatmo dovybavíme ještě bezdrátovými termostatickými hlavici Netatmo NAV01-DE, dostaneme i možnost řídit teplotu v každém pokoji individuálně. Termostat zároveň umí spolupracovat s jednotlivými hlavici tak, že když v jednom pokoji teplota poklesne, sepne termostat kotel. Při výpočtu topné křivky bere systém v úvahu i venkovní teplotu. Pro měření teploty je využita Meteostanice Netatmo NWS01, pokud meteostanici nevlastníme, získává systém informaci o venkovní teplotě z internetu, což je méně přesné.

Pro připojení reléové jednotky ke kotli, výrobce dodává kabelový adaptér. Pokud by nebylo možné zajistit, aby v místě instalace reléové jednotky byla dostupná Wi-Fi, je možné ke kotli připojit i termostat. Za tímto účelem dodává výrobce speciální nástěnný držák neboli adaptér, který disponuje svorkovnicí a ten pak propojíme se vstupem kotle pro externí termostat. Reléová jednotka je pak připojena pomocí zásuvkového adaptéru k napájení a současně k Wi-Fi a slouží pouze pro komunikaci termostatu s internetem. Systém má však ještě jednu funkci navíc, umí měřit celkovou dobu sepnutí kotle a porovnávat ji s ostatními uživateli.



Na základě toho dokáže odhadnout, jak je váš byt či dům energeticky náročný, jaké jsou celkové náklady za vytápění a kolik procent energie jste ušetřili použitím programovatelného termostatu a hlavice. Nyní pojďme k celkovému zhodnocení systému.

Výhoda systému spočívá především v možnosti ovládnutí kotle. Dále musíme připočítat design a celkovou funkcionalitu, kdy je spínání kotle řízeno proporcionálně, ne jen zap/vyp. Dále je zde možnost regulace podle venkovní teploty. V posledním bodě musíme zmínit i technickou a softwarovou podporu, kdy je systém nadále vyvíjen a vylepšován. Proto si myslíme, že tyto produkty najdou širokou škálu uživatelů, kteří je budou léta spolehlivě užívat.

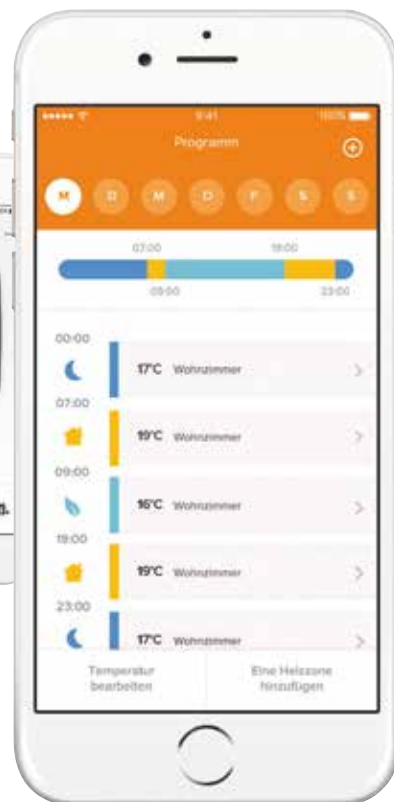

Nové provedení ovládacích a signalizačních přístrojů RMQ v plochém designu

Společnost Eaton uvedla nové ovládací a signalizační přístroje RMQ Flat Front a RMQ Flat Rear, které konstruktérům strojů a strojním inženýrům umožňují implementovat vysoce kvalitní koncepty a sestavovat nákladově efektivnější a kompaktnější stroje. Obě inovativní varianty s plochou přední a zadní stranou je možné kombinovat s osvědčenou řadou přístrojů RMQ Titan společnosti Eaton, které při konstrukci strojů nabízí vysokou úroveň flexibility.

Úspora prostoru je specifickou výhodou pro stroje s oddělenými provozními terminály, jako jsou například ovládací / nosná ramena. Přístroje pro spínání a signalizaci poskytují ergonomické propojení se strojem, které uživateli umožňuje ideální ovládání procesů. Oba komponenty je možné zkombinovat se zařízeními pro nouzové zastavení při zajištění maximální úrovně bezpečnosti.



EATON

Powering Business Worldwide

Další výhodou k atraktivnímu a modernímu vzhledu ploché konstrukce přístrojů RMQ je jejich snadná instalace. Jednotky RMQ Flat Front disponují sofistikovaným konceptem uchycení známým jako RMQ-AFX, který nabízí ochranu proti pootočení, přizpůsobení tloušťce panelu a nastavení do vodorovné polohy. Zařízení jsou určena pro otvory o průměru 30 mm a uživatel si může specifikovat verzi s perem a drážkou jako ochranou proti otočení (jako u řady RMQ Titan), nebo bez pera a drážky v závislosti na použití. V tomto případě je zařazení zarovnáno pomocí rovných okrajů na zadním montážním bloku. Zařízení se také automaticky přizpůsobí síle desky a možnostem kroužku.

Nové portfolio obsahuje produkty od běžných tlačítek a signálů až po klíčem ovládané přepínače, joysticky, potenciometry a zásuvky s USB. K dispozici jsou také varianty enkodérů kombinující funkce otočení a stisknutí. Všechny produkty RMQ Flat Front jsou dostupné s vysokým stupněm krytí až do třídy IP67 / IP69K a s mezinárodní certifikací.

Nové komponenty RMQ Flat Rear disponují nižší instalační hloubkou do 30 mm a jsou dostupné také s vícebarevnými LED diodami RGB, které mohou sloužit například jako indikátory stavu, upozornění pro uživatele a jako asistence při řízení procesu. Přítomnost těchto LED diod přispívá k výrazným úsporám v dodávkách, protože zákazník nemusí držet skladem různé typy s jednotlivými barvami.

Společnost Eaton také rozšířila řadu kompaktních řešení RMQ all-in-one, která mají již integrovanou vlastní kabeláž, konektor a kryt v jednom prvku. Portfolio nově zahrnuje tlačítka pro nouzové zastavení, přepínače a přepínače s klíčem se zcela uzavřenou zadní stranou a se stupněm krytí IP65. Předpřipravené kabely jsou dostupné o délkách 20 cm, 50 cm, 1 m a 3,5 m. Bezporuchová a jednoduchá montáž kompaktního provedení RMQ snižuje čas potřebný k instalaci a náklady na strojní inženýrství.



EATON

Powering Business Worldwide

NEUSTÁLE V KONTAKTU S VAŠÍM DOMOVEM



Integrace 2vodičového systému se smartphony a tablety umožňuje následující:

- přijmout na smartphonu volání ze vstupního panelu,
- zavolat ze smartphonu na video telefon Classe 300 Wi-Fi,
- kontrolovat kamery instalované ve 2vodičovém vstupním systému,
- otevírat elektrické zámky,
- spínat další zátěže jako je osvětlení, zavlažování atd.,
- aktualizovat firmware zařízení Classe 300 Wi-Fi.



Nový technický katalog Audio a video vstupních systémů si stáhněte na www.legrand.cz

sledujte nás:



www.legrand.cz



bticino

Klippon® Connect

Weidmüller 

Od chytrých produktových dat k finálnímu rozváděči Projektujte efektivně s Weidmüller konfigurátorem Let's connect.

Weidmüller konfigurátor (www.weidmueller.com/configurator) umožňuje zrychlit inženýrské procesy, více je zpřesnit a být tak i více ekonomický. Detailní data produktů a intuitivní uživatelský interface zjednodušují výběr a konfiguraci. Existující soubor dat je základem pro vysoký potenciál úspor při tvorbě dokumentace.

Ve spojení s aplikačními možnostmi použití řadových svorek Klippon® Connect, probíhá postup procesu projektování s větší produktivitou. Využitím opakujících se bloků aplikací můžete ušetřit čas při návrhu rozváděče a jeho zapojení.

Více informací o výhodách, které může nabídnout řešení Klippon® Connect při procesu návrhu, instalaci a provozu naleznete na : www.klippon-connect.com nebo na www.weidmueller.cz



HELUKABEL®

Váš silný partner ...

- Vysoká kvalita, mezinárodně certifikovaná (UL/CSA, GOST, CCC, BS a další)
- Stálá inovace díky vlastnímu vývoji a výzkumu
- Široký sortiment, téměř vše skladem
- Krátké dodací termíny, nejmodernější logistika
- Řešení šitá na míru, i pro nejnáročnější podmínky v průmyslu a stavebnictví
- Speciální kabely podle přání zákazníka
- Silné registrované značky



HELUKABEL CZ s.r.o.

Důl Max 39

CZ - 273 06 Libušín / Kladno

tel.: +420 312 672 620

+420 312 672 622

fax: +420 312 672 621

e-mail: prodej@helukabel.cz



www.helukabel.cz

Harmony, jedině Harmony. . .

Chytré novinky Harmony zajistí potřebné výhody vašim operátorským panelům a strojním zařízením. Na český trh míří kompletní potenciometry, konektory USB a RJ45, časovače i signálky.

Rozvoj technologií klade nové požadavky na strojní zařízení, o slovo se hlásí „smart machines“. Potřeby výrobců i uživatelů strojů se mění také v oblasti ovládání a signalizace. Ve většině aplikací si samozřejmě vystačíme se zaručenou klasikou, reprezentovanou ovládacími stiskacími, ale proč si neusnadnit život i s tzv. chytrými tlačítky?

Kompletní potenciometry: precizní ovládání strojů



Kovové a plastové lineární potenciometry s integrovaným odporem skvěle poslouží k nastavení nejen otáček pohonu, ale i obecných hodnot – typicky teploty nebo tlaku. S hodnotou odporu od 1 do 470 kΩ měří s přesností +/- 10 %.

K dalším výhodám nových potenciometrů Harmony patří vysoký stupeň krytí IP 66, provozní teplota od -25 až do +70 °C a snadná montáž díky šroubovým připojovacím svorkám.

Konektory USB a RJ45: jednoduché a bezpečné připojení ke strojům

Nové konektory USB a RJ45 nabízí efektivní připojení počítače nebo USB flash disku přímo k čelnímu panelu



rozváděče. Díky tomu může jak aktualizace softwaru PLC a HMI, tak export dat proběhnout jednoduše a bezpečně – bez otevření dveří rozváděče. V kombinaci s ochrannými kryty dosahují konektory stupně krytí IP 65 / IP 67 / IP 69K.

Časovač: šetří čas



Pro montáž přímo na čelní panel rozváděče – do Ø 22,5 mm – jsou určeny nové časovače. Funkci časového zpoždění lze nastavit od 0,5 s až do 60 min, napájecí napětí pak připojit 24 V DC resp. 110–240 V AC/DC s jedním

PNP tranzistorovým výstupem.

Signálka: snadné sledování napětí



Čtvrtá novinka – „chytrá“ signálka Harmony – monitoruje 3 fáze s / bez neutrálu, při napájecím napětí 400 V AC. Díky integrované LED technologii jasně signalizuje, ať už jednou nebo třemi barvami – rudou, zelenou a žlutou. Samozřejmostí je i snadná montáž, která se provádí do otvoru Ø 30 mm.



Za připomenutí stojí i dvě další novinky z poslední doby: ovládače Nouzového zastavení pro použití v bezpečnostních

obvodech s detekcí odpojené spínací jednotky a prosvětlené ovládací hlavičky ve žlutém provedení dle normy IEC 60204-1.

Ovládací a signalizační přístroje Harmony vynikají robustním provedením a nekompromisní spolehlivostí. Splňují požadavky všech podstatných mezinárodních norem: IEC, UL, CSA, CCC, EAC a JIS. Díky vysokému stupni krytí – IP 66, IP 67, IP 69, IP 69K – spolehlivě pracují v těch nejnáročnějších průmyslových prostředích. Při provozní teplotě od -40 °C do +70 °C odolávají silným rázům i vibracím.

www.schneider-electric.cz

E2B - indukční senzory



E2B - Indukční senzor - bezkontaktní válcové senzory o průměrech M8, M12, M18 a M30, spínají při přiblížení feromagnetického materiálu. Provedení s kabelem nebo konektorem. Možnost výstupu PNP/NPN a kontakty NO/NC.

Použití:

- dopravníky
- koncové polohy
- přítomnost materiálu
- detekce otáček



Chcete se dozvědět více?

industrial.omron.cz



AMPER[®]

20 - 23/3/2018

ELEKTROINSTALAČNÍ KRABICE DO DŘEVOSTAVEB

Vás zvou na 26. mezinárodní veletrh elektrotechniky, elektroniky, automatizace, komunikace, osvětlení a zabezpečení do Brna



KOPOS KOLÍN a.s.
Havlíčková 432, 280 94 Kolín IV

DOKONALE UKRYTÁ ENERGIE
www.kopos.cz

CELLPACK

KUFR MMK

kufřík se sadou teplem smrštitelných minispojek do průřezu 6 mm²



Sonepar ID 1407882



ELTECH CZ, s.r.o.
Krokova 993/14
CZ-405 01 Děčín 1

KLEŠTĚ



MPIQ
lisovací kleště 0,5 - 6 mm²
profesionální lisovací kleště

www.eltechcz.eu

Jističe LTN Jističe před elektroměr



Jističe LTN do 80 A splňují podmínky na funkci hlavního jističe před elektroměr u:

- ▶ ČEZ Distribuce, a.s.
- ▶ E.ON Distribuce, a.s.
- ▶ PREdistribuce, a.s.



Vypínací charakteristika



Jmenovitý proud I_n



Vypínací schopnost
10 kA 10000

Ukazatel stavu



EXTRA TICHÝ VENTILÁTOR - 25 dB!



eleman



QUIETLINE

**1/2 SPOTŘEBA ENERGIE!
2x TIŠŠÍ PROVOZ!**



Obj. číslo	Název	Napájení	Výkon (W)	Ø potrubí (mm)	Průtok vzduchu (m³ / h)	Hlučnost (dB)		
1010100	100 QUIETLINE	230 V / 50 Hz	7,5	100	100	25	✓	
1010102	100 QUIETLINE T	230 V / 50 Hz	7,5	100	100	25	✓	✓
1010106	125 QUIETLINE	230 V / 50 Hz	13	100	197	32	✓	
1010112	150 QUIETLINE	230 V / 50 Hz	22	100	335	39	✓	



**KULIČKOVÉ
LOŽISKO**



**ZPĚTNÁ
KLAPKA**



**TICHÝ
PROVOZ**

- NÍZKÁ SPOTŘEBA - 7,5 W
- TICHÝ PROVOZ - 25 dB
- VYSOKÉ KRYTÍ - IPX4
- MONTÁŽ DO POTRUBÍ
- PROVOZ AŽ 40000 HODIN
- ANTIVIBRAČNÍ TLUMIČE
- SPECIÁLNÍ LOPATKY
- OCHRANA PROTI PŘEHŘÁTÍ



www.eleman.cz

Speciální aerodynamické oběžné lopatky pro lepší proudění vzduchu



Zpětná klapka



Nový energeticky úsporný motor

Vysoký stupeň krytí (IPX4)

Gumové antivibrační konektory pro lepší pohlcení vibrací

Kryt a oběžné lopatky jsou vyrobeny z vysoce kvalitního a UV odolného plastu

Modely s označením "K" mají speciální držák pro montáž na stěnu



Telemecanique

Sensors

Polohové spínače OsiSense XCKW

Bezdrátové a bezbateriové polohové spínače OsiSense™ XCKW lze snadno a rychle připojit do obvodu každého stroje. Spolehlivou komunikaci v pásmu 2,4 GHz garantuje protokol ZigBee.

Značka Telemecanique Sensors rozšiřuje svou nabídku průmyslové detekce o bezdrátovou technologii. V rámci obchodní sítě společnosti Schneider Electric nabízí nové polohové spínače OsiSense XCKW.

Bez drátů a bez baterií? Spolehlivě se ZigBee!

Polohové spínače OsiSense XCKW pracují na jednoduchém principu – pohybem ovládače (např. čepu) se mechanický pohyb mění na elektrickou energii, která umožní přenos signálu z vysílače do přijímače. K přenosu signálu slouží preferovaná technologie pro bezdrátovou komunikaci zařízení s nízkým výkonem – ZigBee®. Ta „běží“, stejně jako např. Bluetooth a WiFi, v celosvětově využívaném pásmu 2,4 GHz. OsiSense XCKW tak nepotřebují ani kabely, ani baterii.

Až 300 metrů, až 32 vysílačů na 1 přijímač

V případě použití OsiSense XCKW má každý vyslaný signál svůj specifický ID kód, který zajistí, že dorazí právě a pouze do správného přijímače. Díky tomu zvládne jeden přijímač (umístěný v rozváděči) obsloužit až 32 vysílačů (polohových spínačů). Doporučené vzdálenosti pro spolehlivý bezdrátový přenos v průmyslovém prostředí jsou:

- 100 m bez překážky mezi vysílačem a přijímačem,
- 300 m při použití externí antény,
- 25 m je-li přijímač v kovovém rozváděči.

K sestavení nebo sestavený

Řada OsiSense XCKW nabízí 9 provedení polohových spínačů (coby vysílačů), 3 typy přijímačů s 2 přípojnými body pro spojení s PLC (možnost vzdáleného monitoringu až 60 vysílačů) a příslušenství v podobě externích antén a komunikačního modulu pro Ethernet Modbus/TCP.

Robustní pouzdro OsiSense XCKW má stupeň krytí IP 67. Spolehlivě tak odolá nejen vniknutí prachu, ale i vody. K dispozici jsou všechna typická provedení:

- s čepem,
- s čepem a kladkou,

- s tyčkou Ø 6 mm,
- s plastovou nebo kovovou kladkou,
- s nastavitelnou plastovou nebo kovovou kladkou,
- s kladkou nebo nastavitelnou kladkou Ø 50 mm.



Programovatelné přijímače se nabízí v provedení se 2 reléovými výstupy (24 až 240 V AC/DC) nebo 2 resp. 4 PNP tranzistorovými výstupy (24 V DC). Připraveny byly rovněž dvě tzv. ready-to-use sady, u kterých je vysílač s přijímačem spárován již z výroby.

Využití s výhodami

Bezdrátová technologie snižuje náklady na materiál (nepotřebuje kabely, ani kabelové žlaby) a zkracuje montážní čas až o 20 %. Bez baterie zaniká potřeba jejího dobíjení, což ocení zejména údržbáři strojů.

OsiSense XCKW se uplatní všude tam, kde je potřeba vzdáleně monitorovat stav zařízení nebo přítomnost překážky. Jako příklad lze uvést kontrolu:

- polohy dveří, průchodů, průlezů,
- přítomnosti či absence hasicích přístrojů na vymezeném místě nebo městských kol ve stojanech,
- posunu předmětů na pásových dopravnících.

tesensors.com/cz

LED

pouliční osvětlení

Gwarancja • Warranty • Garantie • Zaručka
5
Years
Jahre
Roky
Év
Lata



Street light

Vysoce
kvalitní čipy:
LUXEON
BY PHILIPS LUMILEDS

Značkový
driver:
INVENTRONICS



- světelný tok 3 400–12 000 lm
- univerzální uchycení na stožár i výložník (42–60 mm)
- možnost nastavení náklonu svítidla - 5° až + 5°
- rozpojovací svorkovnice pro bezpečnou manipulaci
- kvalitní utěsnění proti vniknutí hmyzu a nečistot do svítidla

30 W/40 W

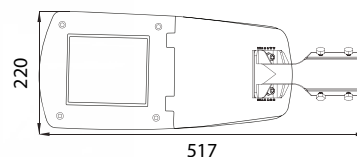

50 W/60 W

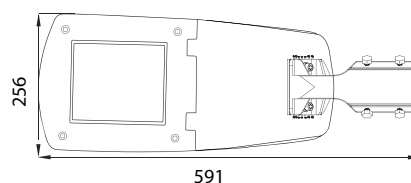

100 W/120 W

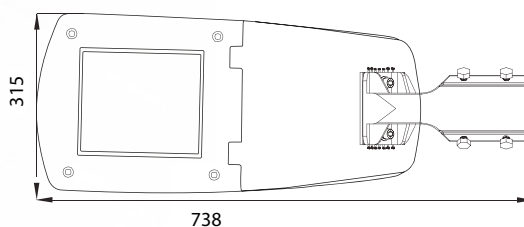

McLED® quality lighting

LED

podhledové osvětlení



Office 6060 E



NOVÁ CENA!

Driver:
115x45x30

40W
LED

zářivka
4x18W
+balast
96W



Round 600

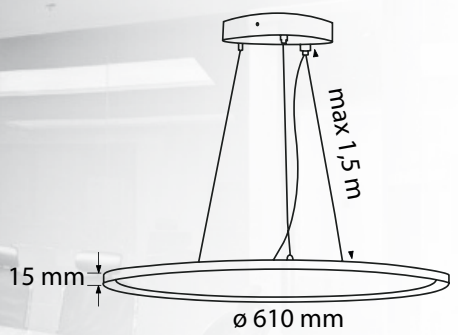

40W
LED

zářivka
4x18W
+balast
96W

McLED®

 quality lighting

SIEMENS

Ingenuity for life



Nabíjecí stanice pro elektromobily

Snadná instalace

Nabíjecí jednotka VersiCharge IEC se rychle a snadno připojí k síti 230/400 V. Domovní instalace vyžaduje montáž předřazených proudových chráničů (RCCB) a jističů (MCB), aby byla zajištěna dostatečná bezpečnost osob a majetku. Instalační firma může při instalaci nabíjecí jednotky VersiCharge IEC popřípadě omezit proudovou spotřebu a přizpůsobit zařízení podmínkám elektrické instalace. Příložená montážní deska usnadňuje montáž na stěnu.

Elektromobilita je rychle se rozvíjející segment individuální dopravy. Tichý chod a nulové lokální emise jsou však vyváženy potřebou elektrické vozidlo častěji nabíjet v době odstavky. Tedy doma, na pracovišti, případně na veřejném místě. Společnost Siemens nabízí několik typů nabíjecích stanic. Například nástěnná nabíjecí jednotka VersiCharge IEC je vhodná pro použití v soukromých garážích a v poloveřejných parkovištích. Jejich instalace nevyžaduje jakýkoli zásah do domovní rozvodné sítě.

dění lze zvolit zpoždění nabíjení v dvouhodinových přírůstcích (2/4/6/8 hodin) až po dobu maximálně 8 hodin. To umožňuje nabíjení z fotovoltaického panelu nebo využívání tarifů mimo špičku. LED diody zobrazují aktuální stav nabíjení, což usnadňuje zobrazení stavu nabíjení na dálku.

Nástěnná nabíjecí jednotka VersiCharge IEC je určena pro pevnou instalaci v osobních garážích, nákupních centrech, na menších parkovištích a na místech splňujících podmínky elektrického krytí IP 56, například v krytých přístřešcích pro auta. Může být vybavena řídicím vstupem pro HDO signál reagující na levnější noční proud, díky čemuž je provoz automobilu, ve srovnání s automobily s benzínovými nebo naftovými motory, ještě levnější.

Jednoduché nabíjení

Proces nabíjení se spustí, jakmile se nabíjecí připojovací konektor připojí k elektromobilu. Pomocí funkce zpož-



Nabíječka VersiCharge například dokáže nabít baterii z 0 na 100% za přibližně 4,5 hodiny*. Vstupní příkonový proud je možné limitovat při uvedení do provozu. Nabíjecí proces se dá přerušovat/povolovat pomocí vzdáleného signálu (HDO, přístupový systém, energetický management). Tento typ je vybaven konektorem typu 2 (IEC 62196) Mennekes, na kabelu o délce 7 m.

* Využitelná kapacita baterie VW E-Golf 2017 je 31,5 kWh (celková kapacita baterie je 35,8 kWh, nikdy však nedojde k jejímu úplnému vybití z důvodu možného poškození, proto pracujeme s pojmem využitelná kapacita). Výkon palubní nabíječky E-golfu je 7,2 kW.

siemens.cz/elektromobilita

Efektivní montáž, úspora času a nákladů

Nová generace spínací techniky Sirius společnosti Siemens

Automatizační a spínací technika musí umožnit jednoduchá, efektivní a hospodárná řešení aplikací v průmyslu. Silnou stránkou spínací techniky Sirius je modularita celého systému. Jednotlivé přístroje se dají elektricky a mechanicky kombinovat za účelem hospodárného řešení šitého na míru danému zařízení. Hlavními přednostmi přístrojů jsou snížení ztrátového výkonu v rozvaděčích a s tím související menší oteplení rozvaděče a nižší výdaje za odebranou energii, popř. za energii vynaloženou na chlazení rozvaděče. Další výhodou přestavuje snížení výdajů za projekční a montážní činnost a v neposlední řadě zkrácení doby montáže a uvádění do provozu.

Připojení vodičů

Kromě tradičního připojování vodičů šroubovými svorkami se v rozvaděčích, které jsou vystaveny vibracím a chvění, osvědčily pružinové svorky. Každý vývod přístroje je tvořen dvěma samostatnými pružinovými svorkami, k nimž se dají připojit dva vodiče s rozdílným průřezem.

Propojení s řízením (PLC)

Mimořádná pozornost je věnována efektivnímu přenosu signálů do a z řídicího systému (PLC) prostřednictvím komunikačních rozhraní AS-Interface, IO-link, Profibus, Profinet. Tím se zjednodušuje zapojování řídicích a pomocných obvodů a zároveň realizuje centrální diagnostika a detekce poruch až na úrovni akčních členů a senzorů.

Snadné napájení vývodů energií

Připojení hlavního obvodu musí být

efektivní a hospodárné také v případě většího počtu spotřebičů. K zajištění tohoto požadavku slouží systémy napájení Sirius 3RV29 a 3RA68, které umožňují rychlé upevnění a bezchybné zapojení motorových vývodů zasunutím, obdobně jako když se zasouvá relé do „patice“.

Pracovní rozsahy napětí

Stykače Sirius 3RT2 jsou dodávány v několika provedeních ovládací cívkou. Zvolit můžete standardní vyměnitelnou cívkou buď na střídavé nebo stejnosměrné ovládací napětí, nebo tzv. elektronickou cívkou, která může být napájena střídavým nebo stejnosměrným napětím s tolerancí $\pm 30\%$ anebo tzv. vazební stykače se sníženým příkonem cívkou, která je osazena varistorem nebo tranzilem. Ovládána může být přímo tranzistorovými výstupy programovatelného automatu, aniž by bylo nutné použít oddělovací relé.

Připraveno na účinnost motorů IE3/IE4

Jističe motorů Sirius 3RV2 mají rozsahy nastavení proudu tepelných spouští optimalizovány vzhledem k hodnotě vypínacího proudu elektromagnetické zkratové spouště tak, aby nedocházelo k nežádoucímu zapůsobení jističe během rozběhu motorů se zvýšenou energetickou účinností IE3, popř. IE4.

Monitorování aplikací

Kromě jistění motoru při přetížení a zkratu (mezni provozní stavy), je nutné vyhodnotit některé nežádoucí provozní stavy, např. chod čerpadla naprázdno, proklu-

zování nebo přetržení řemene, zacpání podavače dopravníku aj. K tomu nabízí modulární systém Sirius monitorovací proudová relé Sirius 3RR2 do 80 A.



Obr. 1 Druhá generace modulárního systému Sirius: Jednotlivé přístroje se dají kombinovat do spotřebičových vývodů pro spouštění přímé, reverzační a hvězdotrojúhelník

Efektivní příprava dokumentace

Výběr přístrojů Sirius Vám usnadní náš katalog Industry Mall www.siemens.com/industrymall se svými konfigurátory www.siemens.com/sirius/configurators.

Optimálním konfiguračním nástrojem je TIA Selection Tool www.siemens.com/tst. Projektantům nabízíme podporu v podobě dat pro CAD/CAE, jako např. datové listy, rozměrové výkresy, 3D modely, makra pro kreslení elektrických schémat nebo softwarovou platformu SIMARIS pro dimenzování elektrické instalace, výpočty zkratových proudů a oteplení rozvaděče. www.siemens.com/simaris.

Přehledová brožura modulárního systému Sirius je ke stažení nebo k dostání na pobočkách velkoobchodu Sonepar, usnadní vám výběr přístrojů a jejich objednání: www.siemens.cz/sirius



Tradiční výroba a dovozce
spolehlivých svítidel

www.fulgur.cz

SVÍTIDLO PETRA LED

Dokonalé do kuchyně
i koupelny

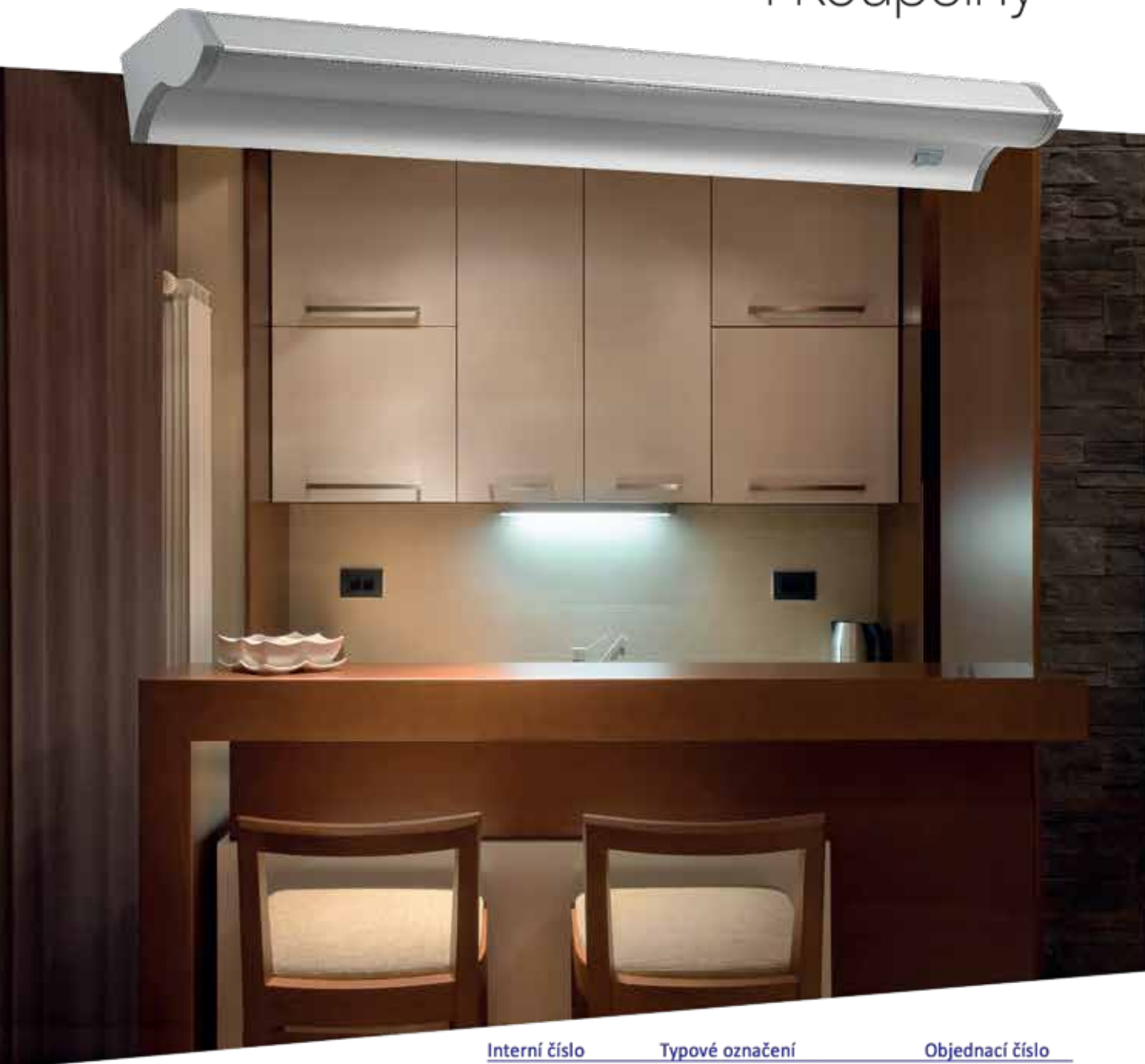

Provedení v délkách 900, 600 a 465mm,
vypínač, ele. připojení v zadní části svítidla.

Interní číslo

1450458

1450460

1450450

Typové označení

PETRA LED 12W 4000K

PETRA LED 18W 4000K

PETRA LED 8W 4000K

Objednací číslo

8595583235939

8595583235946

8595583235922

SOUTĚŽ

Za Levit® profi nářadí Hilti Hrajeme o 100 skvělých cen

Za každý nákup rámečku designové řady Levit® získáváte 1 bod. Vícenásobné rámečky = co montážní otvor, to 1 bod. Čím více rámečků koupíte, tím více bodů máte. Platí pro všechny barvy a násobnosti. Členové Klubu elektromontérů ABB získají 1,5 bodu.

150 bodů = účast ve slosování o 100 cen!

Více bodů = více registrací (2× 150 atp.)

Platnost akce: 1. 2. – 30. 4. 2018
ve vybraných velkoobchodech

Bližší informace: 800 312 222

abb.cz/nizke-napeti

Za **150 bodů** z rámečků Levit®



Vyhraj nářadí
Hilti a další ceny.

Celkem 100 odměn



Obrázky jsou ilustrační.

Multimediální přehrávač **LARA**



RÁDIO



HUDBA



INTERKOM



VIDEOTELEFON



AUDIOZÓNA



Těší mě, jsem LARA...

Každý má doma „nějaký ten“ vypínač. Ale dokážete si představit, že Vám ve vypínači hraje rádio, hudba a domlouváte se přes něj s rodinou nebo s návštěvou u dveří?

Ano, je to možné. Vše se nám podařilo implementovat do jednoho zařízení o velikosti vypínače. Spolu s reproduktory ve stejném designu (pro montáž do instalační krabice) tak získáte velmi rychlé, pěkné a efektivní ozvučení míst, kde by jiná instalace audio-hifi systému zabrala spoustu místa.

Rádio/Hudba

Přehrává internetová rádia s dokonale čistým zvukem bez šumů a umožňuje přednastavit až 40 nejpopulárnějších stanic, které lze libovolně měnit. Má zabudovaný zesilovač 2x 10W a je možno ji připojit k externímu zesilovači.

Videotelefon

Další z předností LARY je videotelefon. LARA je propojena s dveřní hláskou, která dává informaci o tom, kdo k Vám právě přišel na návštěvu. Na barevném displeji uvidíte, jak návštěvník vypadá.

LARA Intercom & IP videotelefon Dahua

1

LARA INTERCOM & DAHUA

LARA



IP videotelefon
Dahua VTO2000A



• není zapotřebí dalšího zařízení

2

LARA INTERCOM & DAHUA & eLAN

Mobilní aplikace
iNELS Home RF Control



IP videotelefon
Dahua VTO2000A









1-5 Přesměrování 0

Chytrá RF krabička
eLAN-RF-Wi-003



Můžete ovládat:

3

LARA INTERCOM & DAHUA & eLAN & CONNECTION SERVER

Mobilní aplikace
iNELS Home RF Control



IP videotelefon
Dahua VTO2000A









1-15 Přesměrování 0/5

Chytrá RF krabička
eLAN-RF-Wi-003



Můžete ovládat:

Connection server



• ovládání odkudkoliv (cloudové řešení)
• až 5 přesměrování



LARA Dio

Limitováni jste pouze dosahem vlastní sítě, LARU připojíte k Wi-Fi a ovládáte ji pomocí aplikace ve Vašem chytrém telefonu.



LARA konfigurátor

Svoji LARU si můžete jednoduše sestavit pomocí konfigurátoru. V jednotlivých krocích si zvolíte způsob montáže a připojení nebo design rámečku.

lara.inels.cz



TELEFON
+420 573 514 219



E-MAIL
odbyt@elkoep.cz



WEB
www.elkoep.cz/radio



GE
Industrial Solutions

GE Elfa Plus - Unibis™

- UNIKÁTNÍ ŘEŠENÍ PROSTORU

- modulové jističe Unibis™ 2v1



AŽD Praha s.r.o.

Autorizovaný distributor pro ČR

Technická podpora Čechy - 725 324 211, 606 409 466

Technická podpora Morava - 724 500 529, 601 327 089

E-mail: ge@azd.cz

Web: <http://obchod.azd.cz>



34



GE
Industrial Solutions

GE Flex-o-Box IP 65

Pevné, kvalitní instalační krabičky ve dvou velikostech
dodávané v elegantních skládacích koších

Flex-o-Box Junior 40ks - do 2,5 mm² - 500V

Flex-o-Box JB6 24ks - do 6,0 mm² - 500V



AŽD Praha s.r.o.

Autorizovaný distributor pro ČR

Technická podpora Čechy - 725 324 211, 606 409 466

Technická podpora Morava - 724 500 529, 601 327 089

E-mail: ge@azd.cz

Web: <http://obchod.azd.cz>



LED

reflektor

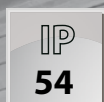

Calipso

• Dvě varianty zásuvky:



FRANCOUZSKÝ STANDART



SCHUKO STANDART

• Světelný tok 2 stupně: 1. stupeň 50% - 1900 lm
2. stupeň 100% - 3800 lm

45W
LED

• Varianta zapojení 1



• Varianta zapojení 2

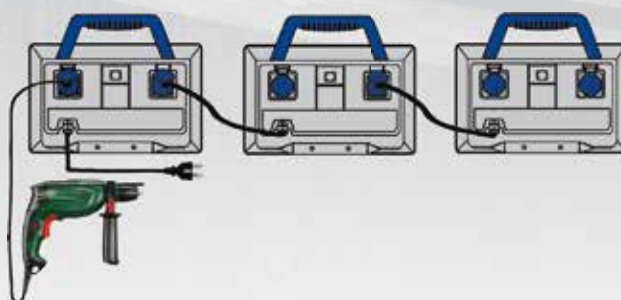

McLED®

quality lighting

LED

stropní a nástěnné osvětlení



EMERGENCY

Cala 12



Ra >80

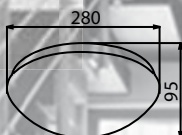

• Také s pohybovým čidlem nebo nouzovým modulem

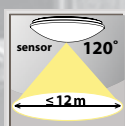
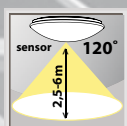

Cala 18



Ra >80

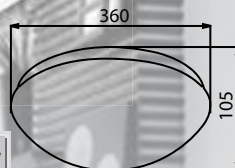

• Také s pohybovým čidlem nebo nouzovým modulem

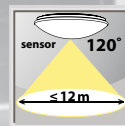
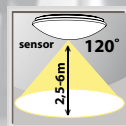

Cala 32



Ra >80

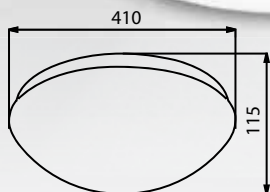

• Také s pohybovým čidlem nebo nouzovým modulem

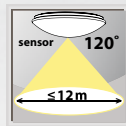
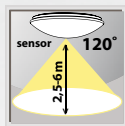

McLED® quality lighting

Správné řešení pro každý prostor



Na český trh přinášíme výjimečnou techniku • ultrazvukové senzory US 360, Single US, Dual US.



Pohodlné osvětlení vašeho domu zajistí iHF • inteligentní vysokofrekvenční senzory do vnějšího prostředí, které nezachytávají zvířata.



Společnost NECO SK má pro vás světovou novinku pro rekonstrukce (patent STEINEL) • IR180 UNIVERZAL.



XLED PRO 240 • svítidlo se spínacím senzorem s plně otočným LED panelem pro dokonalé osvětlení.



XLED PRO Wide • pravoúhlé osvětlení • extra široké • dosah 12 m, Slave propojení • 360° otočný panel.



Nastavování osvětlení a řízení senzorů je samozřejmostí a všedností pro STEINEL přes SMART REMOTE.

- NECO SK – společnost s více než 25-letou zkušeností v oblasti senzorů, sensorového osvětlení a sensorové techniky.
- NECO SK naleznete provedení • COM1 • COM2 • DALI • KNX • LIVE LINK.
- Naše prvky naleznete v RELUXU a DIALUXU.



Jednoduše inovativní.



Jednoduše spolehlivé.

Ovládací a signalizační přístroje Harmony byly, jsou a budou tím, co potřebujete

Rodina Harmony dokáže poskytnout optimální řešení pro všechny vaše aplikace. Patří do ní jak tradiční ovládače stiskací, ovládače otočné a signálky, tak závěsné ovládače či signální sloupky. Oblibu si získaly chytré novinky – kompletní potenciometry, časovače, konektory USB, konektory RJ45 i 3fázové signálky.

První novinkou roku 2018 je **změna barvy upevňovací matice** z antracitové **na zelenou**. Proběhne u celé řady Harmony XB5 (plast). Jasně zelená barva usnadní nejen montáž v neosvětlených prostorách, ale i identifikaci kvalitního originálního přístroje.

Jednoduchá montáž, flexibilita a robustní provedení!



* Změna barvy upevňovací matice nemá vliv na typové označení.

©2018 Schneider Electric. • Všechna práva vyhrazena. • **Zákaznické centrum:** tel. 382 766 333, e-mail: podpora@schneider-electric.com

schneider-electric.cz

25^{LET}
V ČR

Life Is On

Schneider
Electric

39
www.sonepar.cz sonepar

maxGUARD – inovativní elektronická pojistka

Výrazná úspora místa v rozvaděči

Let's connect.

Weidmüller 

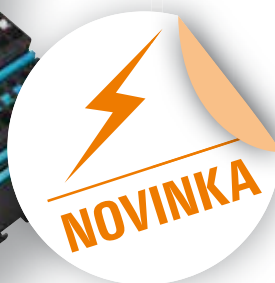
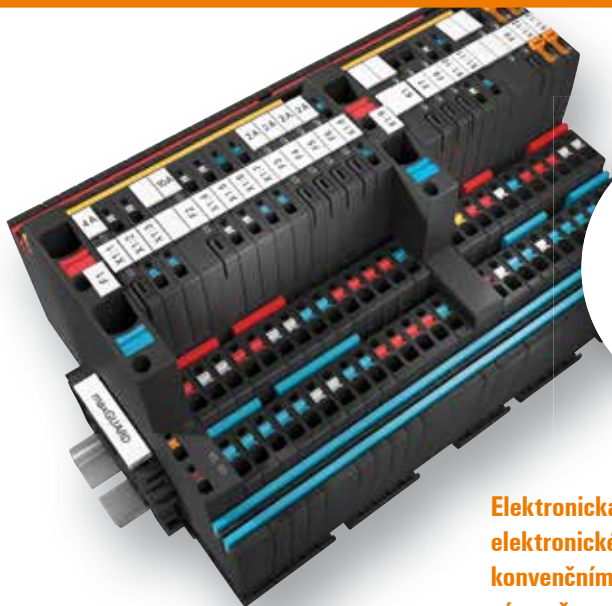

- Nejmenší elektronická pojistka
- Pojistka 24V/1–6 A v modulu 6,1 mm, 8–12 A v modulu 12,2 mm (*)
- Jištění „na míru“ každé aplikaci – výrazná úspora místa v rozvaděči
- Zjednodušení návrhu pomocí tzv. **WMC – Weidmüller Configurator**

Elektronická pojistka ve svorce maxGUARD je nový, originální koncept elektronického jištění s integrovanou svorkovnicí pro rozvod 24 V DC. Oproti konvenčnímu řešení tento koncept umožňuje řešení „na míru“ každé aplikaci, výrazně urychluje čas instalace a přináší až 50% úsporu místa v rozvaděči.

Jištění jednotlivých obvodů je selektivní, vypíná pouze přetížená sekce. Jednotlivé obvody mohou být jištěny na 1A až 12A. Nemusíte se bát, elektronická pojistka pracuje v provozu bez omezení v každé montážní pozici a díky přehledné LED indikaci stavu se vždy dozvíte aktuální stav systému.

Široký sortiment napájecích modulů zahrnuje i moduly s alarmovým signálem a vzdáleným resetem jištěného obvodu. Stejně jako většinu ostatních produktů Weidmüller, je možné maxGUARD konfigurovat v prostředí WMC – Weidmüller Configurator.

Weidmüller Configurator je zdarma ke stažení na www.weidmueller.com/configurator.

standardní
příčná propojka



jednoduché
měření

šířka
6,1 mm*

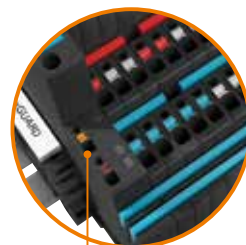

vzdálený monitoring
a reset (opětovné zapnutí)

konfigurační
software



Více informací na www.weidmueller.cz/maxguard

Produktové video maxGUARD na  a  Weidmüller Czech Republic

NOVÉ

prodlužovací
přívody, rozbočovače
a sloupky



- 4x zásuvka s dětskou ochranou
- 2x USB
- indukční bezdrátová nabíječka
 - standard Qi 1 000 mA
 - LED signalizace nabíjení
- 2m přívodní kabel
- přepětová ochrana
- hlavní vypínač
- nastavení orientace zásuvek
- výstup USB 2,4 A – 5 V
- max. 3 500 W

Legrand v barvách



- 5 atraktivních barevných variant
- Praktický ergonomický tvar



- 5 atraktivních barevných variant
- Provedení 3x a 4x 2P+T s 1,5m kabelem

sledujte nás:



www.legrand.cz

legrand[®]

41

www.sonepar.cz

sonepar

Novinka!



Akumulační kamna.

› Splňují podmínky ErP nařízení EU 2015/1188 – ekodesign

www.stiebel-eltron.cz

STIEBEL ELTRON

Nástěnné konvektory CNS Trend U

Novinka



Firma STIEBEL ELTRON přepracovala celý program elektrického vytápění. Rozhodujícím faktorem při zásadní revizi sortimentu pro elektrické vytápění, je větší komfort, více funkcí a současně dodržování směrnice ErP (nařízení komise EU 2015/1188), která platí také pro tyto výrobky od 1. 1. 2018.

www.stiebel-eltron.cz

STIEBEL ELTRON



LEDLENSER

Čelové a ruční svítilny Ledlenser jsou spolehlivým partnerem profesionálů. Díky více než dvěma stům technologických patentů se jedná o extrémně výkonná a odolná svítilna, která nezklamou ani v těch nejnáročnějších situacích. Na všechny produkty se vztahuje prodloužená sedmiletá záruka, která zhodnotí vaši investici. Nedostatek světla při práci vás už nikdy nezaskočí.

7

LET
ZÁRUKY



Průmyslová série svítilen Ledlenser v černo-žlutém designu nabízí na výběr z celého spektra čelových a ručních svítilen vhodných pro profesionály nejen v oblasti elektroinstalace. Ti mohou volit a nakonfigurovat svítilnu na základě mnoha parametrů (světelný výkon, dosah světla, výdrž baterií, ovládání a funkce) přesně tak, aby vyhovovala specifikům dané práce. Výhodou je možnost použití sofistikované dobíjecí stanice.



MODEL	iH3	iH6	iH6R	iSE03	iSE05 R	iXE019R
Počet a typ LED	1 × Power LED	1 × High End Power LED	1 × High End Power LED	1 × Power LED	1 × High End Power LED	2 × Xtreme Power LED
Rozměry a váha						
Hmotnost (g)	133	132	132	105	105	478
Parametry						
Světelný tok (lm)	5/120	5/200	5/200	15/100	20/180	200/1000/2000
Dosah světla (m)	20/100	20/120	20/120	30/100	40/120	100/220/300
Doba svícení (h)	6/60	4/60	2/40	10/40	5/20	4/8/20
Baterie	3 × AAA	3 × AAA	3 × NiMH 1,2 V	3 × AAA	1 × Li-ion	1 × Li-ion
Dobíjení			•		•	•
Specifikace						
Smart Light Technology				•	•	•
Advanced Focus System	•	•	•	•	•	•
Turning Focus	•			•	•	
Speed Focus		•	•			•
X-lens technology						•
Fast Lock System					•	



MODEL	i2	i4	i6	i6 ER	i6R	i7	i7R	i9	i9R	i9R Iron
Počet a typ LED	1 × Power LED	1 × Power LED	1 × Power LED	1 × Power LED	1 × Power LED	1 × High End Power LED	1 × High End Power LED	1 × High End Power LED	1 × High End Power LED	1 × High End Power LED
Rozměry a váha										
Délka (cm)	10	14	16,7	17	17	13	13	18,7	18,7	15,8
Hmotnost (g)	110	55	75	82	82	175	175	330	320	261
Parametry										
Světelný tok (lm)	105	10/120	10/140	10/60	10/120	25/220	25/220	40/400	40/400	40/400
Dosah světla (m)	170	20/80	30/120	30/80	30/100	60/180	60/180	80/260	80/260	80/260
Doba svícení (h)	6,5	4/20	5/25	8/25	4/25	5/35	4/30	4/25	3/20	6/35
Baterie	3 × AAA	2 × AAA	3 × AAA	3 × NiMH	3 × NiMH	4 × AAA	4 × NiMH	2 × LR14	1 × NiMH 2,4 V	1 × Li-ion
Dobíjení				•	•		•		•	•
Specifikace										
Smart Light Technology		•								
Advanced Focus System	•	•	•	•	•	•	•	•	•	•
Speed Focus	•	•	•	•	•	•	•	•	•	•
Safety Ytrion Cell										•



SNADNÉ A INTELIGENTNÍ DOBÍJENÍ

Praktická nástěnná dobíjecí stanice (pro i9R a i9R Iron) s magnetickými kontakty a **indikátory nabití** signalizuje stav každé baterie a pojme až **5 svítilen** najednou.



MORIS design s.r.o., divize distribuce

Jan Čapek, Sales Manager

tel.: +420 730 898 503, e-mail: jan.capek@moris.cz

www.ledlenser.cz

NEJLEPŠÍ TERMOSTATY NA TRHU

pro snadnou regulaci podlahového topení

TERMOSTAT OCD6

- ✓ největší barevný dotykový displej (3,5")



TERMOSTAT MCD5

- ✓ plně kompatibilní s libovolným podlahovým čidlem



CHYTRÁ REGULACE iWWT

- ✓ 100% kompatibilní s jakýmkoliv vypínačovým designem



v-system
ELEKTRO

DESIGNOVÉ WIFI KONVEKTORY

v mnoha provedeních



- ✓ elegantní, štíhlý a chytrý design
- ✓ WiFi nebo digitální termostat
- ✓ ve výkonech od 250 W do 2.000 W
- ✓ klasická a nízká varianta
- ✓ 2 druhy provedení, až 6 barev

v-system
ELEKTRO

www.v-system.cz



INTERIÉROVÁ A EXTERIÉROVÁ LED svítidla

SKOFF



VHODNÉ PRO

- osvětlení schodišť a chodeb
- kina, divadla, kulturní zařízení
- posluchárny, společenské prostory
- sportovní stadiony
- koupelny, kuchyně
- osvětlení budov

VÝHODY

- nízká spotřeba 0,4 W - 1,6 W
- krytí IP20 a IP66
- dlouhá životnost 50.000 hodin
- vysoká kvalita zpracování
- různé barevné zpracování - nerez, hliník, mosaz, bílá, černá
- tři barvy světla - teplá bílá, studená bílá, modrá



www.sandria.cz

Kanlux

Bravo LED

Barev LED

miLED^o



BRAVO LED

Panel LED



⚡ 220-240V;
50/60Hz

IP20

💡 4000 K

🕒 30 000 h

📐 110°

🔌 ON/OFF ≥15 000

24631	5905339246318	BRAVO 6060 45W-NW-W	45W	4400 lm
24632	5905339246325	BRAVO 6060 40W-NW-W	40W	4000 lm
24633	5905339246332	BRAVO 12030 40W-NW-W	40W	3700 lm
24636	5905339246363	BRAVO 6060 50W-NW-W	50W	5000 lm
24637	5905339246370	BRAVO 6060 40W-NW-SR	40W	4000 lm
24638	5905339246387	BRAVO 6060 45W-NW-SR	45W	4400 lm
24639	5905339246394	BRAVO 6060 50W-NW-SR	50W	5000 lm
25940	5905339259400	BRAVO 12030 40W-NW-SR	40W	3700 lm

BAREV LED

Panel LED Miledo



⚡ 220-240V;
50/60Hz

IP20

💡 4000 K

🕒 20 000 h

📐 120°

🔌 ON/OFF ≥15 000

30221	8592969302216	BAREV N LED 36W-NW	36W	3000 lm
30223	8592969302230	BAREV N LED 45W-NW	45W	3800 lm

HYGIENICKÉ

ANTI-KOROZNÍ

S DLOUHOU
ŽIVOTNOSTÍ

Ušlechtilé produkty pro speciální oblasti použití.

Nerezové, hliníkové a ocelové trubky, žárově zinkované

- maximální možná ochrana proti mechanickému a chemickému působení
- vysoká antikorozní ochrana ve venkovním prostředí (odolnost vůči UV záření až 30 let)
- maximální ekonomická efektivita s ohledem na dobu životnosti

K našim trubkám navíc nabízíme vhodné příslušenství.

fraenkische-elektro.cz



registřík

	<i>ABB s.r.o., divize Elektrotechnické výroby</i>	9, 31
	<i>AŽD Praha s.r.o. (GE Industrial Solution)</i>	34 - 35
	<i>Conrad Electronic Česká republika, s.r.o.</i>	12 - 13
	<i>Eaton Elektrotechnika s.r.o.</i>	1, 14 - 15
	<i>ELEMAN spol. s r.o.</i>	24
	<i>ELKO EP,s.r.o.</i>	32 - 33
	<i>ELTECH CZ,s.r.o.</i>	22
	<i>Fraenkische CZ s.r.o.</i>	50ď
	<i>FULGUR, spol. s r.o.</i>	30
	<i>Helukabel CZ s.r.o.</i>	18
	<i>Kanlux s. r. o.</i>	49
	<i>KOPOS KOLÍN a.s.</i>	21
	<i>LEDVANCE s.r.o.</i>	10 - 11
	<i>LEGRAND s.r.o.</i>	16, 41
	<i>McLED s.r.o.</i>	26 - 27, 36 - 37
	<i>MORIS design s.r.o. (Ledlenser)</i>	44 - 45
	<i>NECO SK a.s.</i>	38
	<i>OEZ s.r.o.</i>	23
	<i>OMRON ELECTRONICS spol. s r.o.</i>	20
	<i>SANDRIA spol. s r.o.</i>	48
	<i>Schneider Electric CZ, s.r.o.</i>	2, 19, 25, 39
	<i>Siemens s.r.o.</i>	28 - 29
	<i>STIEBEL ELTRON spol. s r.o.</i>	42 - 43
	<i>TREVOS, a.s.</i>	8
	<i>V-systém elektro s.r.o.</i>	46 - 47
	<i>Weidmüller,s.r.o.</i>	17 - 40



NOVÉ PROSTORY PRODEJNÍHO ODDĚLENÍ SONEPAR HRADEC KRÁLOVÉ

Vážení zákazníci, od 1. 2. 2018 jsme pro vás připravili nové prostory prodejního oddělení Soneparu Hradec Králové, Vážní 1125.

Těšíme se na vaši návštěvu.

