

únor - březen 2019

č.31

inform



sonepar
česká republika

Tak začíná dobrý den

spoluprací se Schneiderem



Nakupte vybrané produkty
za více než 1 500 Kč
a získáte tradiční dárek.

Life Is On

Schneider
Electric

- Technické památky Vysočiny
- Užitečné funkce mobilní aplikace (str. 26-27)
- Co si připravily vánoční trhy v Brně

www.sonepar.cz

Tak začíná dobrý den

spoluprací se Schneiderem



Nakupte vybrané produkty
za více než 1 500 Kč
a získáte tradiční dárek.



vybrané
ovládací prvky Harmony



vybrané
stykače Tesys D



patičová relé
Zelio Relay RXG



polohové spínače
OsiSense XCKN

| Nákupem uvedených výrobků v celkové hodnotě **nad 1 500 Kč bez DPH** získáte navíc láhev Tuzemáku (0,2 l).
| Akce probíhá u vybraných partnerských velkoobchodů **od 1. 2. do 30. 4. 2019** nebo do vyprodání akčních výrobků. | Podrobné informace naleznete na www.eplus.schneider-electric.cz | Informace o výrobcích získáte na www.schneider-electric.cz nebo na lince Zákaznického centra 382 766 333. | Fotografie jsou informativní. | Organizátor si vyhrazuje právo na změnu podmínek akce. |

eplus.schneider-electric.cz

Life Is On

Schneider
Electric

Vážení obchodní přátelé, milí kolegové,

začíná nový rok, pro naši společnost již 27. v pořadí. Víím, že máme za sebou spoustu dní roku 2019, ale přesto si dovoluji vám popřát i v tomto roce pevné zdraví, hodně štěstí, úspěchů a pohody. Každý rok, když se 1. ledna probudím, napadá mě stále stejná myšlenka, vše začíná znovu, od nuly. Je to myšleno tak trochu s nadsázkou a určitě to k našemu podnikání patří. Nyní nastává čas bilancovat a vyhodnotit, zda jsme byli úspěšní a zda ti, kteří nám poskytli svoji důvěru, budou spokojeni. Já již dnes víím, že společnost Sonepar Česká republika byla v uplynulém roce úspěšná. Dosáhli jsme historicky nejvyššího prodeje a i hospodářský výsledek je velmi dobrý. Sonepar nikdy nebyl, není a ani nebude překupníkem zboží, jehož cílem je generování zisku bez ohledu na způsoby, kterými jej dosáhne. Sonepar je společnost, která se snaží svým logistickým službám vtisknout řád, serióznost, spolehlivost a stále aktivně vyvíjet podpůrné činnosti, bez kterých se dnešní moderní logistika neobejde.

Období, ve kterém se nacházíme, je označováno jako období digitalizace. Každý, kdo se v této oblasti jenom trochu pohybuje, ví, že elektronický způsob obchodování je nejen dnešní trend, ale že je to hlavně budoucnost. Někteří z nás se ovšem tomuto trendu brání a nemají v něj důvěru. Pokud mám příležitost a s těmito „nedůvěřivci“ se setkám, zeptám se jich, kdy byli naposledy ve své bance, aby uskutečnili převod platby ze svého účtu. Oni se zpravidla zarazí a delší dobu loví v paměti, kdy to vlastně bylo.

Ano, e-banking je dnes naprostou samozřejmostí našich životů a považujeme jej za přirozený nástroj toho, abychom z klidu domova ovládali svůj účet v bance. A přitom tomu není ještě tak dávno, kdy jsme se obávali stisknout tlačítko na klávesnici, kterým jsme posílali určitou sumu peněz na jiný účet. A vidíte, funguje to, je to spolehlivé a hlavně, šetří nám to čas a čas, jak je známo, jsou peníze. Společnost Sonepar investuje již od roku 2011 do rozvoje elektronického obchodování významnou část svého zisku především proto, aby vám, našim zákazníkům, ale i našim dodavatelům šetřila čas a tím pádem i peníze. Elektronické obchodování vám mimo úspory času umožňuje také jednoduchý přístup k nespočetnému množství technických informací, které jsou ve spolupráci s našimi dodavateli neustále zpřesňovány a udržovány v aktuálním stavu. Společnost Sonepar nyní nabízí mnoho způsobů elektronického obchodování. Tím základním je klasický e-shop, jehož 2. generaci jsme uvedli do provozu v roce 2017, zároveň s e-shopem umožňujeme našim zákazníkům propojení výpočetních systémů tzv. SYS2SYS; v minulém roce jsme v rámci naší elektrotechnické výstavy spustili jako první v našem oboru v České republice mobilní aplikaci, která si v krátké době získala spoustu příznivců. Již třetím rokem intenzivně pracujeme na tzv. EDI komunikaci (Electronic Data Interchanges) s našimi dodavateli, což nám přinese opět nejen úsporu času, ale vám, našim zákazníkům, to po čem dlouhá léta voláte, seriózní a automatické potvrzování dodacích termínů. Již nyní pracujeme na projektu EDI komunikace mezi námi a našimi zákazníky. Nebojte se proto digitalizace anebo jinak, naučte se s ní žít, protože se jí prostě nevyhnete.

Jistě mnozí z našich obchodních partnerů v minulých letech zaznamenali, že jsme více než 50 % našich filiálek přemístili do nových moderních prostor, nebo jsme ty stávající zrekonstruovali a zmodernizovali. Také pro letošní rok máme naplánované další kroky. Máme v plánu přemístit do nových prostor filiálky v Kolíně (Elektram), v Jihlavě (i-center), v Litoměřicích (Elektram) a ve Vrchlabí (VaP Bransouze).

Hokejoví fanoušci se radují, že jim omlazený hradecký hokejový team Mountfield dělá v letošní sezóně radost a upřímně jim přeji, aby se konečně dočkali vysněného titulu. To, co ale fanouškům dělá radost, nám způsobuje vrásky na tváři. Vzhledem k průběhu hokejové sezóny a navazujících mezinárodních turnajů se začínáme připravovat na to, že se naše Elektrotechnická výstava bude konat již ve dnech 28. - 29. 8. 2019, nikoliv v původně plánovaném termínu 4. - 5. 9. 2019. Termín bude ještě se zástupci hokejového klubu projednán, ale pro jistotu si, vážení obchodní přátelé, rezervujte pro návštěvu výstavy oba termíny. V okamžiku, kdy bude termín jasný, neprodleně vás s ním seznámíme.

Vážení obchodní přátelé, děkuji vám za vaši dlouholetou přízeň a těším se na další spolupráci. Vám, moji spolupracovníci, děkuji za skvělý výkon v minulém roce a za to, že mám tu možnost pracovat s vámi v jednom skvělém týmu.

Váš Jiří Louda



**Tajuplné svítící chodby s přízraky,
nejstarší českou sklárnu, ale i jediný
zachovalý orchestrion v Česku.
Takové technické zajímavosti nabízí
kraj Vysočina.**

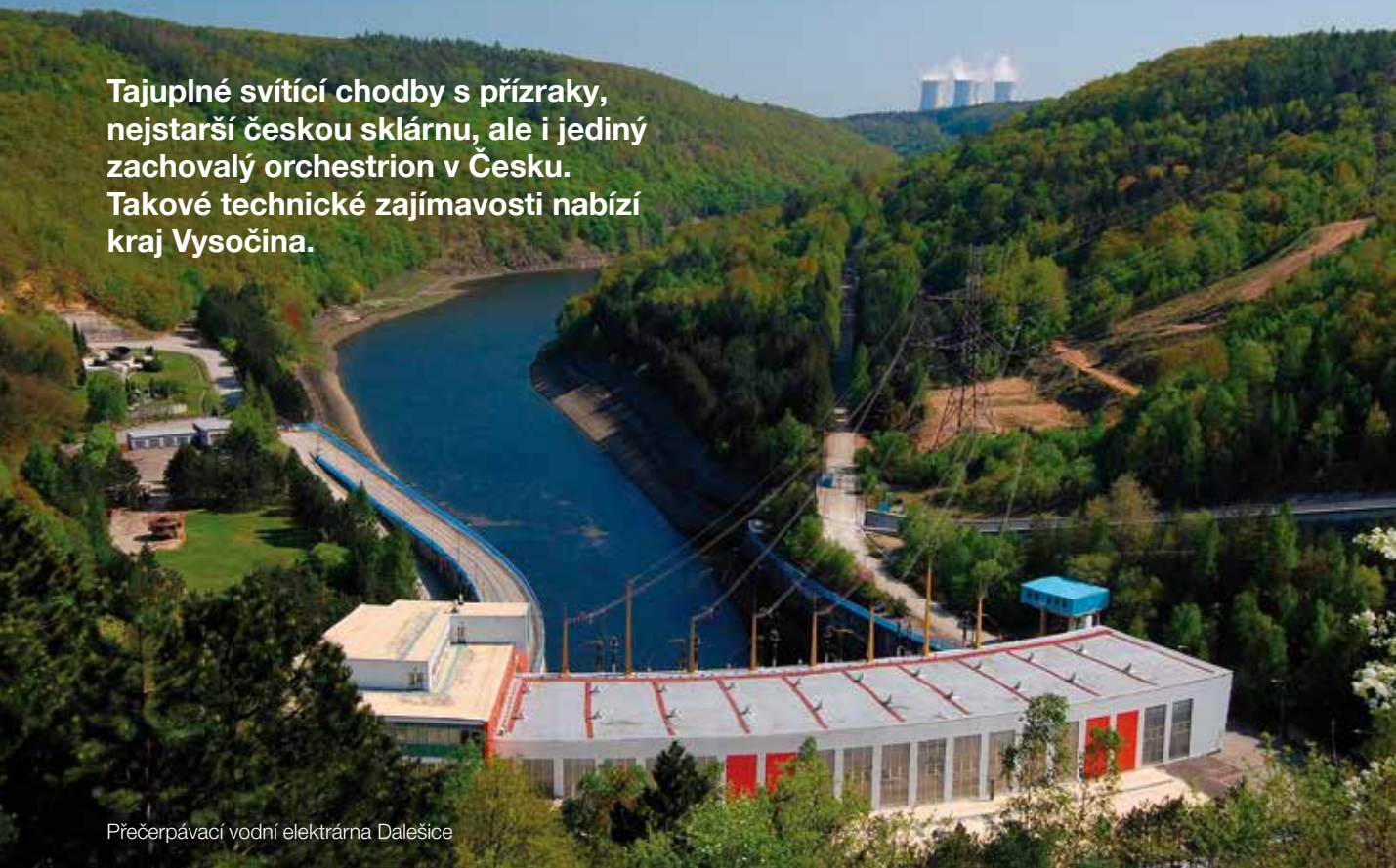

Přečerpávací vodní elektrárna Dalešice

Vysočina je regionem, který se každou zimu „proslaví“ kalamitou a komplikacemi na dálnici D1, ale byla by velká škoda považovat tento region na rozhraní Čech a Moravy jen za tranzitní kraj, který spojuje Prahu s Brnem. Když se vyčáší, je Vysočina krásným místem k návštěvě pro milovníky přírody, historie i technických zajímavostí.

Nedaleko Ledče nad Sázavou v obci Tasice leží historická huť, ve které se začalo tavit sklo už na konci 18. století. V 90. letech minulého století musela ukončit svůj provoz, tradiční české skleněné výrobky totiž začaly válcovat levné plastové z Číny. V objektu, který byl prohlášen kulturní památkou, se nový majitel pokusil kolem roku 2000 výrobu skla obnovit, ale neuspěl.

V roce 2004 pak v Huti Jakub začal vznikat sklářský skanzen. Sklárna je jednou z nejstarších dochovaných objektů svého druhu v České republice a zaujme především jako ucelený soubor industriálních staveb z 18. a 19. století. I proto se v ní, ještě jako ve fungující fabrice, natáčel roku 1985 seriál Synové a dcery Jakuba skláře. Po seriálu později areál dostal své jméno – Huť Jakub. Sklárna je pro veřejnost otevřená po celý rok od úterý do neděle. Při vybraných akcích skláři dokonce zažehnou malou sklářskou pec, s jejíž pomocí předvádějí tradiční řemeslo.

Krajské město Jihlava se může pyšnit druhým nejrozsáhlejším komplexem podzemních chodeb,

z nichž část je zpřístupněna veřejnosti. Katakomby procházejí pod celým starým městem tak, jak je v minulosti vybudovali horníci, kteří v Jihlavě kutali stříbrnou rudu. Až tři patra podzemních chodeb tehdejší obyvatelé využívali jako skladovací prostory, ale také jako místo, kudy vedla kanalizace. Dodnes se v chodbách zachovalo přes 250 studní a studánek.

Když bylo město v 17. století ohrožováno Švédy, tamní obyvatelé katakomby používali pro bezpečný pohyb mezi domy. V moderní historii, za druhé světové války, katakomby využívali Němci jako protiletectvé kryty. Řadu vstupů zazdili, aby ztížili pohyb partyzánským skupinám.

V 60. letech došlo v jihlavských katakombách k několika propadům, které unikátní komplex poničily, veřejnosti tak byly znovu otevřeny až v 90. letech minulého století. Turisté si mohou projít zhruba dvoukilometrový okruh, který je zabezpečený. Podle odhadů však jihlavské podzemí zabírá 50 tisíc metrů čtverečných a chodby jsou dohromady dlouhé asi 25 kilometrů.

V minulosti je proslavil novinář Stanislav Motl, který v jihlavském podzemí několikrát natáčel a strávil tam také několik nocí. Tehdy natočil stín připomínající pohybuující se osobu. Punc tajemna katakombám přinesla i takzvaná svítící chodba, nejspíše pozůstatek působení německé armády za 2. světové války. Vojíci tehdy nejspíš zdi natřeli fosforeskující barvou, která jim

pomáhala se orientovat i v případě výpadku proudu při leteckém bombardování. I přes vědecké zdůvodnění však chodby přitahují lidi zabývající se nadpřirozenými jevy.

Jihlavské podzemí je možné navštívit denně od dubna do října, návštěvníci mají na výběr z několika okruhů – historické podzemí, normalizační kryt civilní obrany či takzvané kolektory.

Nejvyšší českou hráz je možné nalézt na řece Jihlavě nedaleko Třebíče. Patří k vodní nádrži Dalešice vybudované v 70. letech minulého století. Vodní elektrárna slouží jako přečerpávací dílo pro provozní vodu k nedaleké jaderné elektrárně Dukovany. Nádrž s největší maximální hloubkou v České republice, která je až 85,5 metru, však slouží i k rekreačním účelům.

Nedaleká jaderná elektrárna, která byla první svého druhu v České republice, má pro turisty informační centrum. Za posledních 25 let jím prošlo přes půl milionu návštěvníků. První blok elektrárny byl uveden do provozu v roce 1985, rekonstrukcí a modernizací prochází zařízení a objekty neustále. Stavba nového bloku by mohla začít už za šest let.

Pamatujete na kultovní seriál Chalupáři a jeho ústřední píseň nazpívanou Waldemarem Matuškou? „Když máš v chalupě orchestrion, nevádí, že do ní fičí.“ Tak přesně tu si mohou prozpěvovat v obci Veselíčko nedaleko



Jihlava

Žďáru nad Sázavou. Orchestrion z roku 1850, který je součástí tamního Hostince na Veselíčku, dokonce nazývají dominantou své obce. Údajně má být jediným funkčním zařízením svého druhu v Česku.

Velká hrací skříň sestavená nejspíše ve Vídni je součástí hostince už od roku 1921, kdy ji v bazaru zakoupil tehdejší majitel. Orchestrion má celkem pět výměnných válců, každý s osmi písničkami. Samozřejmě nechybí ani ve 20. letech tak oblíbené Kmochovy skladby. Majitelé hostince pustí orchestrion každému návštěvníkovi, který o něj projeví zájem.



Jaderná elektrárna Dukovany

Jak probíhaly vánoční trhy v Brně?



Vánoční svátky máme za sebou, a už nám pomalu na okno tůká jaro. Pojdme si ale na loňský advent na chvíli zavzpomínat a připomenout si, jak probíhaly jeho oslavy.

Pokud jste měli to štěstí zavítat koncem loňského roku do Brna, určitě vám neunikla nová atrakce, která vyrostla na Moravském náměstí. **Jednalo se o 33 metrů vysoké ruské vyhlídkové kolo, které se slavnostně poprvé „rozjelo“ společně s rozsvícením vánočního stromku 23. listopadu 2018 a oživilo tak každoroční trhy v Brně.**

A nám se poštěstilo k tomuto dílu přispět troškou do mlýna a udělat tak brněnské trhy o něco hezčí. **Tou troškou jsou konkrétně myšleny konektory, kabely, bezpečnostní prvky a reflektory, které ke stavbě vyhlídkového kola společnost Sonepar dodala.**

Svezli jste se? Pokud ne, podívejte se alespoň na fotografie, jak krásná atrakce to byla.



sonepar
česká republika

naše akce prezentace

01.02. PÁ	VaP Jihlava novinky ze světa modulárních přístrojů a rozvodnic ABB	ABB
05.02. ÚT	Elektram Tábor odborná prezentace společností Top Servis a GPH	GPH TOPservis <small>ŘEŠENÍ, KTERÉ VÁS PODRŽÍ</small>
06.02. ST	Elektram Hradec Králové odborná prezentace společnosti Panlux	panlux® lighting
13.02. ST	Elektram Hradec Králové odborná prezentace společnosti ETI	ETI
15.02. PÁ	VaP Jihlava novinky ze světa modulárních přístrojů a rozvodnic ABB	ABB
20.02. ST	Elektram Hradec Králové odborná prezentace společnosti Legrand	legrand®
27.02. ST	Elektram Hradec Králové odborná prezentace společnosti Hakel	hakel®
06.03. ST	Elektram Hradec Králové odborná prezentace společností Lovato a Ledko	Lovato electric LEDKO <small>centrum odborného osvětlení</small>
13.03. ST	Elektram Náchod Odborný seminář Odborné prezentace vybraných dodavatelů tradičně v Zákaznickém centru pivovaru Primátor	ELDON  EATON <small>Powering Business Worldwide</small> TREEVOS PHENIX CONTACT KOPOS Schneider Electric LAPP OBO BETTERMANN PHILIPS
13.03. ST	Elektram Hradec Králové odborná prezentace společnosti V-System	v-system
26.03. ÚT	Elektram Tábor odborná prezentace společnosti ABB	ABB
27.03. ST	Elektram Hradec Králové odborná prezentace společnosti Fränkische Rohrwerke	FRÄNKISCHE



**DESIGNOVÝ
JAZYK SCALE.
DÍVATE SE NA VÍTĚZE.**

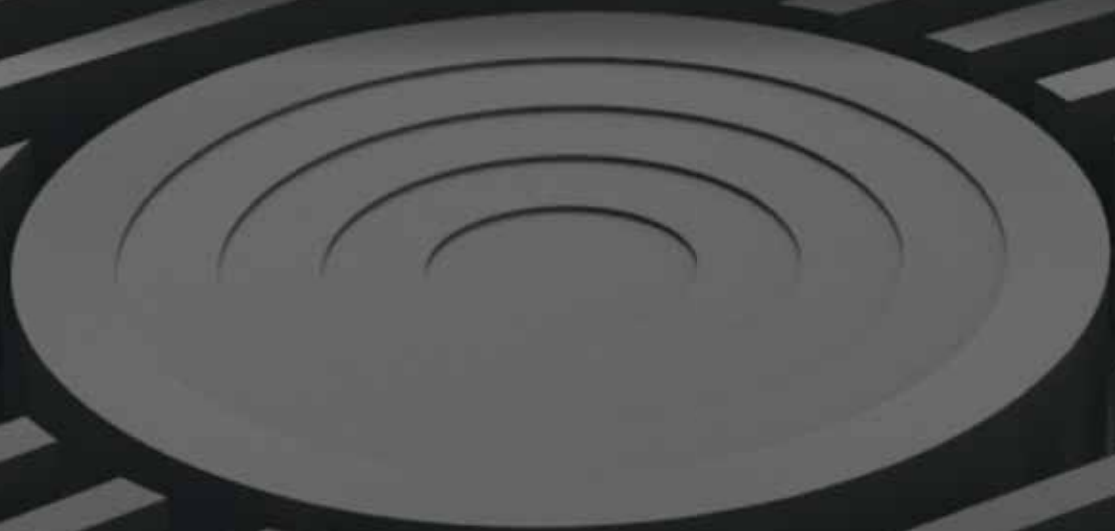

**GERMAN
DESIGN
AWARD
WINNER
2019**

ČISTÝ, ESTETICKÝ, OCENĚNÝ – TO JE SCALE DESIGN!

Design je to, co dává značce jasnou hmatatelnou podobu. Design dělá z výrobků něco jedinečného – jako SCALE, náš nový designový jazyk. Byl vyvinut v Německu. Symbolický podpis – trojrozměrné logo LEDVANCE představuje probuzení, odvahu a vynalézavost. SCALE tak přivádí moderní značku LEDVANCE do nového designového prostředí – ambiciózního, kvalitního a s jasnou estetickou linií.

To ale není všechno. Jedinečný design svítidel není působivý pouze svým inovativním, osobitým a jasně strukturovaným stylem. SCALE se vždy zaměřuje také na funkčnost, a proto představuje úspěšnou kombinaci formy a funkce.

Objevte kouzlo SCALE, které tak zapůsobilo na porotu v soutěži German Design Award (cena Spolkové republiky Německo za design), že jmenovala SCALE vítězem této ceny pro rok 2019, čímž potvrdila to, co naši zákazníci už dlouho vědí, a sice, že před sebou máme vítěze!

Chcete se dozvědět více? Navštivte webové stránky ledvance.com/scale

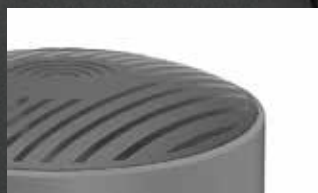

**GERMAN
DESIGN
AWARD
WINNER
2019**

A CENU GERMAN DESIGN AWARD ZÍSKÁVÁ... LEDVANCE ZA SVŮJ DESIGNOVÝ JAZYK SVÍTIDEL „SCALE“

Odvážné, dynamické a flexibilní objevování nových cest v osvětlovacím průmyslu – to je to, co charakterizuje společnost LEDVANCE jako start-upovou společnost zabývající se osvětlováním, podpořenou více než stoletou historií. Takovéto vnímání sebe sama převedeno do moderního designu a využito k inovaci osvětlovacích výrobků představuje designový jazyk „SCALE“, který byl poprvé představen na letošním veletrhu Light + Building. Nyní byl vyhlášen jako jeden z vítězů ceny German Design Award 2019 v kategorii Light.

Přenesení takových kvalit jako je odvaha, dynamika a flexibilita start-upové společnosti zabývající se osvětlením do moderního designu výrobků při zprostředkování emocionálního aspektu světla – to byla výzva, které čelil projektový tým LEDVANCE spolu se svým partnerem Phoenix Design, když byl v polovině roku 2017 pověřen úkolem vytvořit designový jazyk pro rychle rostoucí řadu LED svítidel pro profesionální osvětlování. Multidisciplinární tým se tohoto mamutího úkolu zhostil nepochybně skvěle. Odezva zákazníků na svítidla v provedení „SCALE“ na letošním veletrhu Light + Building ve Frankfurtu nad Mohanem byla vynikající. Cena German Design Award je nyní dalším působivým



důkazem, že společnost LEDVANCE se svým provedením svítidel „SCALE“ drží prst na tepu doby.

První svítidla, ve kterých se nový jazyk „SCALE“ již podepisuje, jsou svítidla Tracklight Spot navržena pro akcentované osvětlování v prodejnách a svítidla IndiviLED® využívaná v kancelářských prostorech. Obě rodiny jsou již obchodně dostupné. Provedení „SCALE“ bylo dosaženo celkovým zmenšením, avšak se zachováním sofistikovaného celkového vzhledu, lineárními tvary, chytře zvýrazněnými funkčními detaily a typickým „podpisem“ – trojrozměrným, hmatatelným logem LEDVANCE.

„Naším provedením SCALE jsme chtěli vytvořit estetickou hodnotu přesahující prostou funkci svítidel, která naváže na emocionalitu světla, bude působit na naše zákazníky a bude mít velký efekt rozlišení. Tato cena je pro společnost LEDVANCE a našeho partnera Phoenix Design velkou poctou, a osobně jsem z jejího udělení velmi šťastná,“ říká Heidi Babutzka, projektová manažerka pro projekt designu společnosti LEDVANCE.

Víc informací o provedení SCALE naleznete na našich webových stránkách www.ledvance.com/scale.

Oceněný cenou German Design Award 2019: designový jazyk svítidel „SCALE“ společnosti LEDVANCE.





LEDVANCE IndiviLED® je jednou z rodin svítidel, u kterých bylo typickým způsobem implementováno provedení „SCALE“, které zvítězilo v soutěži German Design Award 2019.

O CENĚ GERMAN DESIGN AWARD

Ceny German Design Award jsou mezinárodní prestižní ocenění udělovaná německým centrem pro design German Design Council.

Cíl: objevovat, představovat a oceňovat unikátní trendy v designu. Každý rok jsou oceňovány vysoce kvalitní příspěvky z oblasti designu výrobků a komunikace, z nichž každý ve sféře mezinárodního designu září na nové dráze. Ceny German Design Award, zavedené v roce 2012, patří celosvětově mezi nejprestižnější soutěže v oblasti designu a mají vynikající reputaci daleko přesahující odborné kruhy.

Více informací získáte na www.german-design-award.com/en.

O SPOLEČNOSTI

Společnost LEDVANCE je s pobočkami ve více než 50 zemích a zastoupením ve více než 140 zemích jedním z předních světových poskytovatelů osvětlení pro profesionální uživatele a maloobchodní zákazníky. Společnost LEDVANCE, která se oddělila od společnosti OSRAM GmbH, nabízí rozsáhlý sortiment LED svítidel pro široké spektrum použití, inteligentní osvětlení pro řešení Smart Home a Smart Building, jedno z největších portfolií LED světelných zdrojů ve svém oboru i tradiční světelné zdroje. Ve fiskálním roce 2017 dosáhla společnost obrátu ve výši zhruba 1,9 mld. eur. Po dohodě se společností OSRAM bude společnost LEDVANCE i nadále používat důvěryhodnou značku OSRAM pro řadu svých produktů (SYLVANIA pro USA a Kanadu).

Více informací naleznete na www.ledvance.cz.



Tracklight Spot pro osvětlování prodejen je dalším příkladem provedení „SCALE“ společnosti LEDVANCE, které zvítězilo v soutěži German Design Award 2019.

Obrázky: LEDVANCE

Valena IN'MATIC™ Bezpečný Spolehlivý Robustní

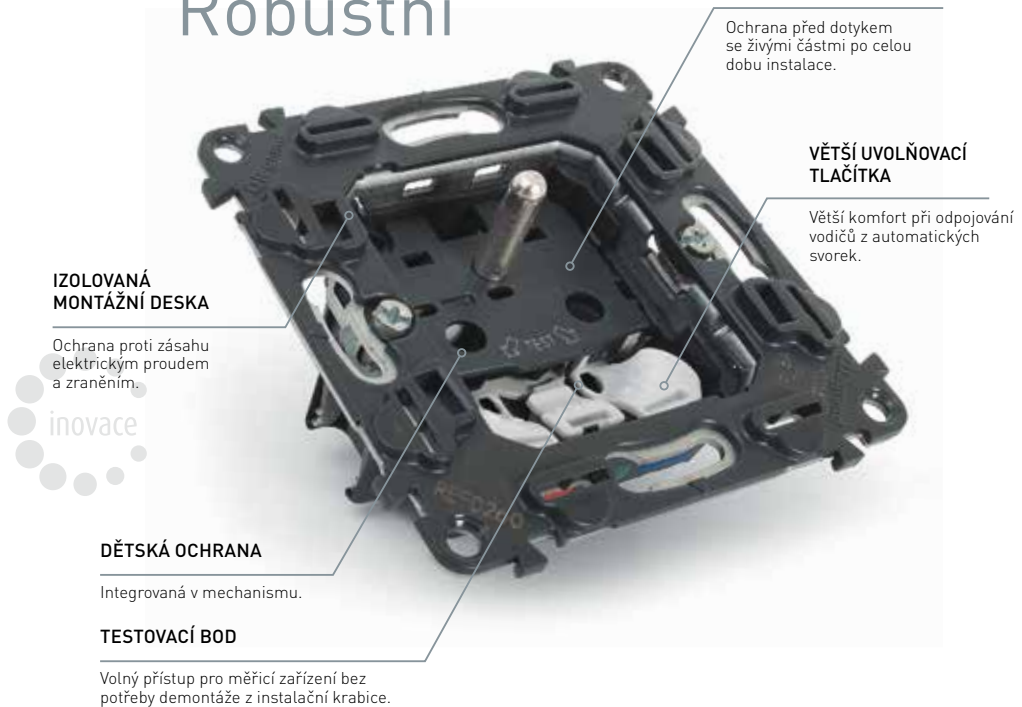

**IZOLOVANÁ
MONTÁŽNÍ DESKA**

Ochrana proti zásahu elektrickým proudem a zraněním.



**MECHANISMUS
V KRYTÍ IP 2X**

Ochrana před dotykem se živými částmi po celou dobu instalace.

**VĚTŠÍ UVOLŇOVACÍ
TLAČÍTKA**

Větší komfort při odpojování vodičů z automatických svorek.

DĚTSKÁ OCHRANA

Integrovaná v mechanismu.

TESTOVACÍ BOD

Volný přístup pro měřicí zařízení bez potřeby demontáže z instalační krabice.

VÝBĚR FUNKCÍ V NABÍDCE VALENA LIFE

Valena Life přichází s celou řadou funkcí, které přinášejí svým uživatelům komfort a praktičnost. V řadě Valena Life je možné realizovat i projekty pro náročného uživatele, vyžadující více než základní funkce.

**USB
NABÍJEČKA**



Praktická dvojnásobná USB nabíječka najde své uplatnění v obývacích pokojích, kuchyních, dětských pokojích a ložnicích.

**AUTOMATICKÝ
VYPÍNAČ**



Automaticky vypne světlo, když v místnosti není zaznamenán pohyb.

**BLUETOOTH
MODUL**



Nová funkce, která umožňuje přehráni Vaší oblíbené hudby.

**ZÁSUVKA 2×2P+T
S Pootočenými DUTINKAMI**

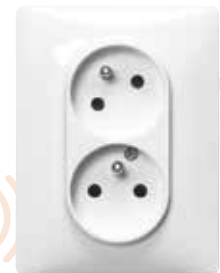

Moderní odlehčený design, horní zásuvka pootočená o 30°. Automatické svorky a dětská ochrana integrovaná v mechanismu.

VALENA™ LIFE

AKCE



753180AKCE

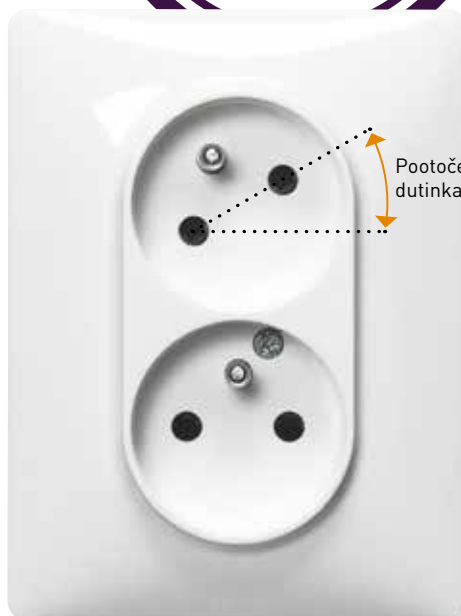

753186AKCE

Vyzkoušejte unikátní
VALENA LIFE konfigurátor.



- snadná specifikace produktů
- okamžité zaslání poptávky
- úspora času

Více informací na www.legrand.cz

 **legrand**®

Prodlužovací kabely na bubnech značky Thorsman od Schneider Electric

Prodlužovací kabelové bubny značky Thorsman: praxe vám potvrdí jak jsou důležité precizní provedení, kvalitní materiály i povedený design. Kvalitu ocení profesionální uživatelé i hobbisté.

Člověk neznalý problematiky by si mohl říci, že na plastových kabelových bubnech nelze již vymyslet nic zajímavého. Jedná se přece o kus kabelu natočeného na plastovém bubnu. Opak je pravdou. Společnost Schneider Electric uvádí na trh novou řadu prodlužovacích kabelů na bubnech pod značkou Thorsman s několika inovativními funkcemi.

Výhody kabelových bubnů Thorsman

Oproti běžně dostupným produktům na trhu přinášíme několik zásadních inovačních prvků. Všechny typy kabelových bubnů jsou opatřeny indikační LED kontrolkou, takže vždy a okamžitě vidíte, jestli máte buben připojen k napájení. Naši inženýři se při návrhu bubnů zaměřili i na jeho pohodlné přenášení. Ergonomické umístění rukojeti kolmo na jeho osu oceníte zvláště u větších a těžších bubnů, které mají hmotnost až 10 kg.

Robustní konstrukce rámu je z kvalitní oceli, verze Advanced a Profi jsou certifikovány na třídu odolnosti IK08 dle normy EN61242. Pokud se buben převrhne nebo jej položíte na zadní stranu, stále je možné kabel odvíjet. Bubny jsou vyrobeny z kvalitních, odolných, a přitom pružných plastů. Všechny bubny jsou opatřeny kličkou, která usnadní navíjení kabelu, a plastovým držákem kabelové koncovky, díky němuž se kabel nebude samovolně z bubnu odmotávat.

Hranatý rám nejmenší verze Kompakt oceníte jak při převážení, tak při skladování a přenášení. Buben verze Profi je vybaven pevným středem, který se při odvíjení kabelu neotáčí a můžete v něm při manipulaci nechat přístroje zapojeny.

Technické parametry

Kabelové bubny jsou dodávány v několika variantách s různou délkou a typem kabelu. V nabídce jsou základní varianty s PVC kabely od 15 do 40 metrů a průřezem kabelu 1,5 mm². Pro profesionální použití jsou k dispozici kabely



Prodlužovací kabely na bubnech Thorsman: typ Profi má pevný střed, jenž se neprotáčí, a přístroje tak mohou být stále zapojeny.



Ergonomicky vyvážená pogumovaná rukojeť.



Pomocná klička pro navíjení kabelu.



Praktický držák koncovky kabelu.



LED kontrolka informuje, zda je buben připojen k napájení.

**Řada prodlužovacích kabelů na bubnech
značky Thorsman**



s gumovou izolací v délkách 25 a 40 metrů s průřezem kabelů až 2,5 mm² a možností připojení zátěže do 3 500 W. Prodlužovací příklady Thorsman jsou vhodné i do náročných provozů, dodávají se v krytí IP20 nebo IP44 a mají odolnost proti nárazu IK08. Kromě varianty se čtyřmi zásuvkami je v nabídce i typ Spojka vhodný například pro elektrické sekačky na zahradách.



Designová i funkční rukojeť pro navijení u modelu Kompakt.

Z nabídky prodlužovacích přívodů na bubnech značky Thorsman si vybere každý, ať už laik pro hobby účely nebo náročný profesionál na stavbách či v dílnách. Všichni ocení precizní provedení, robustnost a použití kvalitních materiálů – prémiové výrobky společnosti Schneider Electric.



Typ Spojka vhodný pro elektrické sekačky.

Přehled výhod

- Světelný LED indikátor stavu napájení.
- Kompaktní hranatý plastový nosný rám u verze Kompakt.
- Robustní a odolné kovové šasi u ostatních verzí.
- PVC i gumový kabel.
- Délky kabelů od 15 do 40 metrů.
- Ergonomická rukojeť pro pohodlné přenášení.
- Držák koncovky kabelu zabraňující samovolnému odvíjení.
- Pevný střed u verze Profi - připojené kabely se nezamotají.
- Krytí IP20 až IP44 a odolnost až IK08.
- Kabel o průřezu až 2,5 mm².
- Široký sortiment od kompaktního 15m bubnu, přes spojky, až po buben s pevným středem.
- Kvalitní materiály a precizní provedení.
- Zelená barva pláště kabelu.

Podrobnosti na www.schneider-electric.cz.

Ing. Robert Šimčík, vedoucí produktu Thorsman

LED prachotěsné svítidlo Fabrik



EMERGENCY



Navštivte náš e-shop, kde najdete přesné specifikace výrobků

www.McLED.cz

SENSOR



- plně rozebíratelné provedení – driver lze v případě poruchy vyměnit
- kvalitní prachotěsné provedení s krytím IP65 a dlouhou zárukou – 5 let
- snadné a rychlé připojení díky unikátní vysunovací svorkovnici
- vnitřní vydrátování a svorkovnice na obou stranách pro snadné zapojování svítidel do série
- skladem v neutrálně bílé barvě světla (4000 K) ve dvou délkách – 1,2 a 1,5 m
- také varianty se senzorem pohybu a denního osvětlení nebo s nouzovým modulem

220-240V AC 50/60 Hz	60W LED	4000 K	6500 lm	PF ≥0,9
IP 65		120°	50.000 h	max +50 °C
4000 K				

McLED® quality lighting



LED přísazená svítidla Vanda

- kulaté i hranaté provedení
- 4 výkony – 8, 14, 24 a 30 W
- bezšroubové upevnění svítidla se základnou

Zahradní a fasádní svítidla

- hliníkové provedení
- nízká spotřeba energie
- možnost pohybového a soumrakového senzoru



McLED®

iWWT – CHYTRÉ OVLÁDÁNÍ

topných systémů a řízeného větrání



- ✓ **centrální** ovládání společné pro podlahové vytápění, řízené větrání s rekuperací tepla, vyhřívání okapů topnými kabely proti zamrzání a vyhřívání venkovních ploch proti tvorbě náledí
- ✓ ovládání a sledování stavu kdykoliv a kdekoliv
- ✓ připojení pomocí libovolného zařízení s webovým prohlížečem a připojením k internetu (mobilní telefon, tablet, PC)
- ✓ **možnost sledování obrazu vytápěné plochy** snímané kamerou
- ✓ vyhodnocování informací z připojených čidel (teplotní / vlhkostní / CO₂)
- ✓ detailní monitoring a sběr dat



v-system
ELEKTRO

ŘÍZENÉ VĚTRÁNÍ V-SYSTÉM

s rekuperací tepla



- ✓ **pro zdravé bydlení** bez pylu, prachu, venkovního hluku aj.
- ✓ neustále a automaticky čerstvě vyvětráno bez úniků tepla
- ✓ možnost ovládání větracích jednotek FLUO 300 a FLUO 400 pomocí iWWT a webové aplikace kdykoliv a kdekoliv
- ✓ technický a cenový návrh zdarma
- ✓ přesné a spolehlivé **řešení na míru**
- ✓ možnost osobní konzultace v místě realizace



v-system
ELEKTRO

www.v-system.cz

POZVÁNKA NA SEMINÁŘ

Elektroinstalace v občanské a průmyslové výstavbě z hlediska požární bezpečnosti

Seminář je určený pro projektanty, investory, architekty, techniky činné ve výstavbě, pracovníky elektromontážních firem, velkoobchodů i široké odborné veřejnosti. Seminář je akreditován v systému celoživotního vzdělávání ČKAIT a účast je hodnocena 1 bodem.



10.4.2019 od 9:00
Pražská kabelovna
Ke Kablu 278, Praha 10
EXKURZE VE FIRMĚ



24.4.2019 od 9:00
Hotel Villa EDEN
17.listopadu 8, Jihlava



15.5.2019 od 9:00
KOPOS KOLÍN a.s.
Havlíčková 432, Kolín
EXKURZE VE FIRMĚ



22.5.2019 od 9:00
Hotel Clarion Congress
Pražská třída 14,
České Budějovice



5.6.2019 od 9:00
Parkhotel Plzeň
U Borského parku 31, Plzeň

Přihlašovací formuláře naleznete zde:
www.kopos.cz

Aktuality  Odborné semináře

PRAKAB PRAŽSKÁ KABELOVNA s.r.o.

Požárně bezpečnostní kabely pro moderní budovy
dle ČSN 73 0895 a EN 50575

KOPOS KOLÍN a.s.

Systémy se zachováním funkčnosti při požáru, normové
a nenormové nosné systémy dle ČSN 73 0895

HILTI ČR s.r.o.

Systémy požární ochrany Hilti na kabelové trasy

EATON MÁNIE

DÁRKY ZDARMA ZA VÁŠ NÁKUP



Nový produkt
AFDD v rámci soutěže,
za který získáte 50 bodů.

Funkce AFDD spočívá
v detekci oblouku
vznikajícího při poruše,
která může způsobit
vznik požáru.



AKCE



Termohrněk
Husky

250
bodů

Sportovní
nůž

Již za registraci získáte 250 bodů!
(termohrněk nebo sportovní nůž)



Infračervený
teploměr

Smoothie
mixér

625
bodů



Lego City
/ Lego Friends

1 250
bodů



Infračervený
teploměr DeWALT

2 500
bodů

Fotoaparát Sony



6 250
bodů

DeWALT
příklepová
aku vrtačka



Apple
iPhone 8

12 500
bodů

Sada nářadí
DeWALT



Stanley taška
na nářadí

Nakup produkty EATON
PL7, PL6, PF7, PF6, PFL7, PFL6

Zaregistruj se
a sbírej body

Vyměň body
za skvělé dárky

Více o akci a registraci na www.eatonelektrotechnika.cz/akce
Dárky lze získat v prosinci 2018 nebo po skončení akce.
Akce platí od 1. 10. 2018 do 31. 3. 2019

EATON
Powering Business Worldwide

25 let
v ČR

Akumulační kamna ETS a ETW PLUS

Komfortní teplo s malými nároky na prostor

- › kompaktní dynamická akumulční kamna s vysokým topným výkonem
- › vestavěný regulátor pro řízení nabíjení a vybíjení kamen s týdenním časovačem a indikací otevřeného okna
- › splňují požadavky na ekodesign



www.stiebel-eltron.cz

STIEBEL ELTRON

Nástěnné zásobníky pro horizontální a vertikální montáž

PSH 30-150 Universal EL



Model		PSH 30 Universal EL	PSH 50 Universal EL	PSH 80 Universal EL	PSH 100 Universal EL	PSH 120 Universal EL	PSH 150 Universal EL
Třída energetické účinnosti		B	B	B	C	C	C
Jmenovitý objem	l	30	50	80	100	120	150
Přípojovací výkon	kW	1,3/2,6	2/3	2/3	2/3	2/3	2/3
Výška	mm	696	951	893	1045	1200	1435
Šířka	mm	380	380	475	475	475	475
Hloubka	mm	392	392	492	492	492	492

www.stiebel-eltron.cz

STIEBEL ELTRON

Malé zásobníkové ohřivače vody

Komfortní příprava teplé vody

MALÉ TLAKOVÉ ZÁSObNÍKY SHU SLi comfort

- › Varianty přístroje s objemem zásobníku 5 nebo 10 litrů
- › Vhodné pro zásobování několika odběrných míst s nízkou potřebou teplé vody
- › Možnost omezení max. teploty na 38 °C, 45 °C, 55 °C a 65 °C a ochrany proti zamrznutí
- › Elektrické připojení do každé zásuvky s ochranným kontaktem
- › Pojistná armatura (SVMT) je dodávána jako zvláštní příslušenství
- › K použití se všemi běžnými tlakovými armaturami



MALÉ TLAKOVÉ ZÁSObNÍKY SHC

- › Varianty přístroje s objemem zásobníku 10 nebo 15 litrů
- › Rychlá příprava teplé vody bez čekání
- › Kvalitní tepelná izolace
- › SHC 10 a SHC 15 včetně 2 redukci 1/2 x 3/8 pro vodovodní přípojky
- › Instalace pouze s odpovídajícím pojistným ventilem
- › K použití se všemi běžnými tlakovými armaturami



www.stiebel-eltron.cz

Průtokové ohříváče vody

Efektivní ohřev teplé vody

ELEKTRONICKY REGULOVANÉ KOMPAKTNÍ PRŮTOKOVÉ OHŘÍVAČE DCE

- › Jedinečně plochý kompaktní formát
- › Zvláště komfortní a energeticky účinné díky elektronické regulaci výkonu
- › Rychlá instalace PROFI-RAPID
- › Vícestupňová elektronická bezpečnostní koncepce
- › Volitelný příkon 11 kW nebo 13,5 kW
- › Provoz je možný s tlakovou a beztlakovou armaturou



ELEKTRONICKY REGULOVANÉ MALÉ PRŮTOKOVÉ OHŘÍVAČE DEM

- › K zásobování umyvadel pro mytí rukou s maximální účinností
- › Požadovaná teplota s přesností na stupeň až do maximálního výkonu
- › Možnost interního nastavení teploty cca 30-50 °C a nastavení průtoku
- › Montáž pod i nad umyvadlo
- › Provoz je možný s tlakovou a beztlakovou armaturou
- › Speciální usměrňovač toku pro ideální vzhled paprsku
- › Ihned teplá voda díky rychlému a bezúdržbovému topnému systému s holou spirálou
- › Rychlá instalace PROFI-RAPID
- › DEM 3 sériově se zástrčkou s ochranným kontaktem



DŮLEŽITÉ A UŽITEČNÉ FUNKCE

← Detail produktu



Jistič 3p B 16A 10kA LTN

Min.obj.: 1 KS
1181353 / OEZ:41772

Cena

Netto

1 KS
518,68 Kč

Dodání z Hradec Králové

• Dnes



145

Základní informace

Sonepar ID	1181353
Obj. číslo výrobce	OEZ:41772
Typové označení	LTN-16B-3
GTIN	8590125417729
Výrobce	OEZ
Značka	OEZ
Výrobní řada	Minia LTN
Skupina	Jističí zařízení, pojistky (modulární)
Třída	Jistič

Popis produktu

In 16 A, Ue AC 230/400 V / DC 216 V, charakteristika B, 3pól, Icn 10 kA

Příslušenství produktu

Zobrazit >

Technické informace

Vypínací charakteristika	B
Počet pólů (celkem)	3
Počet zabezpečených pólů	3
Jmenovitý proud	16 A
Jmenovité napětí	400 V
Jmenovitá zkratová vypínací schopnost Icn podle EN 60898 při 230 V	10 kA
Jmenovitá zkratová vypínací schopnost Icu podle IEC 60947-2 při 230 V	20 kA
Druh napětí	AC/DC
Frekvence	0 ... 1000 Hz
Třída omezení proudu	3
Vhodné pro instalaci pod omítku	NE
Souběžný neutrální vodič	NE
Kategorie přepětí	3
Stupeň znečištění	2
Možno doplnit přídatná zařízení	ANO
Šířka v počtu modulových míst	3
Vestavná hloubka	80,3 mm
Stupeň krytí (IP)	IP20

Skladovou dostupnost a vaši nákupní cenu vidíte v reálném čase (v případě on-line spojení).



Snadný přístup k příslušenství, alternativním a podobným produktům stejně jako produktům, které výrobce doporučuje přikoupit.



NAŠÍ MOBILNÍ APLIKACE

Velmi rychlé, intuitivní a inteligentní vyhledávání a filtrování produktů podle kategorií, výrobců, výrobních řad a zadaných parametrů vlastností výrobku.

Kategorie

Produkt	Cena
Jiřič 1p B 16A 6KA LTE	84,27 Kč
Jiřič 1p B 16A 6KA LTE	87,88 Kč
Jiřič 1p B 16A 6KA PL6	92,48 Kč
Jiřič 1p B 16A 6KA ICBN Act9 PROMO AKCE	91,98 Kč
Jiřič 1p D 16A 10KA LTN	129,33 Kč
Jiřič 1p B 16A 10KA PL7	146,33 Kč
Jiřič 1p B 16A 6KA ICBN Act9	91,97 Kč
Jiřič 1p D 16A 10KA LTN	140,00 Kč
Jiřič 1p B 16A 6KA PL6	86,95 Kč
Jiřič 1p B 16A 6KA ICBN Act9	

Výrobce

Výrobce	Produktů
ABB	337
AŽD Praha s.r.o.	1
Bomaga	134
EATON	383
EHDCOMM	7
hager	108
LEGRAND	2
Loxatto	6
OCZ	276
Schneider Electric	1027
SEZ - CZ	10
SIEMENS	72
Siemens s.r.o.	4
TME s.r.o.	1

Výrobní řada

Výrobní řada	Produktů
Mina LTE	53
Mina LTE EXTRA	1
Mina LTN	206
Mina LTN EXTRA	1
Mina LVN	15

Produkt	Cena
Jiřič 1pH B 16A 10KA LTN	325,93 Kč
Jiřič 1p D 20A 10KA LTN	291,54 Kč
Jiřič 2p D 4A 10KA LTN	668,86 Kč
Jiřič 1p B 20A 10KA LTN	163,33 Kč
Jiřič 1p B 2A 10KA LTN	272,49 Kč
Jiřič 2p C 4A 10KA LTN	637,21 Kč
Jiřič 1p C 13A 10KA LTN	193,77 Kč
Jiřič 3p D 6A 10KA LTN	

Výběr konkrétních hodnot

Počet pólů (celkem)	Produktů
1	622
2	398
3	645
4	275
5	1

Produkt	Cena
Jiřič 3p C 1,0A 10KA LTN	1 146,45 Kč
Jiřič 3p B 16A 10KA LTN	596,25 Kč
Jiřič 3p C 20A 10KA LTN	2 106,55 Kč
Jiřič 3p B 32A 10KA LTN	762,98 Kč
Jiřič 3p B 50A 10KA LTN	1 662,14 Kč
Jiřič 3p B 63A 10KA LTN	1 987,31 Kč
Jiřič 3p B 20A 10KA LTN	581,63 Kč
Jiřič 3p D 63A 10KA LTN	

Výběr rozsahu hodnot

Jmenovitý proud	Produktů
Min: 16 A - Max: 25 A	

Produkt	Cena
Jiřič 3p B 25A 10KA LTN	605,12 Kč
Jiřič 3p C 20A 10KA LTN	741,57 Kč
Jiřič 3p C 25A 10KA LTN	775,09 Kč
Jiřič 3p D 16A 10KA LTN	602,98 Kč
Jiřič 3p D 25A 10KA LTN	662,98 Kč
Jiřič 3p D 20A 10KA LTN	538,64 Kč
Jiřič 3p C 16A 10KA LTN	640,90 Kč
Jiřič 3p B 20A 10KA LTN	581,63 Kč
Jiřič 3p B 16A 10KA LTN	578,68 Kč

Výsledek filtrování

Produkt	Cena
Jiřič 3p B 25A 10KA LTN	605,12 Kč
Jiřič 3p C 20A 10KA LTN	741,57 Kč
Jiřič 3p C 25A 10KA LTN	775,09 Kč
Jiřič 3p D 16A 10KA LTN	602,98 Kč
Jiřič 3p D 25A 10KA LTN	662,98 Kč
Jiřič 3p D 20A 10KA LTN	538,64 Kč
Jiřič 3p C 16A 10KA LTN	640,90 Kč
Jiřič 3p B 20A 10KA LTN	581,63 Kč
Jiřič 3p B 16A 10KA LTN	578,68 Kč

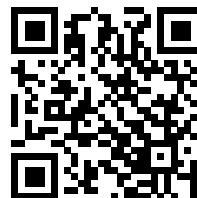



SIEMENS

Ingenuity for life



Ovládejte svůj měnič přes Wi-Fi

SINAMICS G120 Smart Access

Rychlý přístup ke strojům a zařízením hraje důležitou roli pro efektivní a bezpečnou výrobu. Modul Sinamics G120 Smart Access promění vaše mobilní zařízení nebo notebook na virtuální ovládací panel pro řízení pohonu. Prostřednictvím Wi-Fi sítě tak můžete jednoduše provést nastavení, programování, uvedení do provozu a sledovat výrobu a údržbu různých strojů a výrobních zařízení.

Bezdrátové připojení měničů výrazně zjednoduší jejich ovládání. Uživatel si může libovolně zvolit svůj oblíbený webový prohlížeč a přes jakékoliv koncové zařízení v několika jednoduchých krocích provést nastavení měniče, zprovoznění, parametrizaci nebo údržbu měniče, a to bez nutnosti stahování dalšího softwaru. Uživatelský komfort dále zvyšuje intuitivní struktura uživatelského rozhraní a navigace v menu.

Bezdrátové připojení zajistí rychlý přenos chybových hlášení nebo výstražných signálů a je možné ho využít i pro uložení nebo obnovení nastavení měničů. Modul nabízí také možnost testování motoru v režimu JOG.

Modul Sinamics G120 Smart Access je v nabídce pro měniče Sinamics G120C a Sinamics G120 s řídicími jednotkami CU230P-2 a CU240-E2 a pro měniče Sinamics G120P s řídicí jednotkou CU230P-2.

Výhody modulu Sinamics G120 Smart Access

Snadný a pohodlný přístup k měničům i v obtížně dostupných místech

Uživatelsky přívětivé ovládání díky intuitivnímu rozhraní a průvodci zprovoznění

Flexibilita při použití zařízení se systémem iOS a Android a běžně používanými webovými prohlížeči podporujícími formát HTML5, jako jsou prohlížeče Chrome, Internet Explorer (IE) a Safari

Vestavěné vícebarevné LED diody signalizují uživatelským stav komunikace

Přístup k bezpečnostním funkcím může být omezen či zakázán

siemens.cz/sinamics



Hlavní funkce modulu Sinamics G120 Smart Access



Základní uvedení do provozu

Krok za krokem vás provede nastavením měniče, začínaje vložením údaje o štítiku motoru, horní, dolní doraz, rychlost rozběhu apod. Následně se motor „načte“ a měnič je připraven k provozu.



Ovládání motoru

Můžete vyzkoušet, jak reaguje měnič na roztočení motoru a ověřit si jeho správné nastavení. Rychlost můžete upravovat pomocí grafických ikon a tlačítek.



Parametry

Pokud potřebujete aplikaci doladit do posledního detailu, můžete si vyhledat a zobrazit konkrétní parametr. Parametry můžete libovolně filtrovat podle důležitosti nebo funkčního zaměření (motor, měnič, vstupy, výstupy, regulace), případně si vytvořit vlastní seznam parametrů.



Diagnostika

Měnič například nereaguje na příkazy z PLC, jede jen na poloviční otáčky nebo došlo k proudovému přetížení. Diagnostické funkce vám pomohou odhalit chybu, co je její příčinou a jak ji odstranit.



Sledování stavu a monitoring

Zde můžete najít odpověď na to, proč zařízení neběží tak, jak by mělo. Umožňuje sledovat proud, moment nebo otáčky.



Zálohování

Modul obsahuje funkce umožňující duplikovat nastavení z jednoho měniče na jiný. Přenos nastavení je velmi rychlý. Nastavení lze také uložit, buď do měniče, nebo si stáhnout do telefonu, tabletu či PC.

Zajímáte se o novinky ze světa automatizace a digitalizace průmyslové výroby?

Navštivte stránky www.siemens.cz/tia.nadosah a vyberte si odborný seminář Siemens dle vašeho zájmu.



GE
Industrial Solutions

Obloukové ochrany AFDD

Arc Fault Detection devices

Řada AF

Kompatibilní s řadou Unibis*, MCBs, RCBOs (2P),
ceRCBOs. Pro maximální bezpečnost instalace.
Kompaktní a flexibilní.



AŽD Praha s.r.o.

Autorizovaný distributor pro ČR

Technická podpora Čechy - 725 324 211, 606 409 466

Technická podpora Morava - 724 500 529, 601 327 089

E-mail: ge@azd.cz

Web: <http://obchod.azd.cz>





GE
Industrial Solutions

GE Elfa Plus - Unibis™

- UNIKÁTNÍ ŘEŠENÍ PROSTORU

- modulové jističe Unibis™ 2v1



AŽD Praha, s.r.o.

Zásobovací a odbytový závod
Železniční 1
779 00 Olomouc

Tel.: +420 585 113 292

E-mail: ge@azd.cz

E-shop: <http://obchod.azd.cz>



LAMA+

PERFORMANCE **IN** LIGHTING

Nové, moderní, výkonné
SMART svítidlo



- Záruka 5 let
- U vybraných typů nízké UGR <22, IP 66
- Konektorové připojení pro rychlou montáž
- Tvrzené sklo, ochranná mřížka, rám pro vestavnou instalaci
- Účinnost až 150 lm/W
- Možná verze s nouzovým tříhodinovým modulem
- **Vysoká variabilita:** základní provedení on/off nebo s řízením světelného toku 1-10 V nebo DALI, varianta s PIR čidlem
- Ve SMART provedení řízení osvětlení bezdrátovou technologií ENIKA POSEIDON®

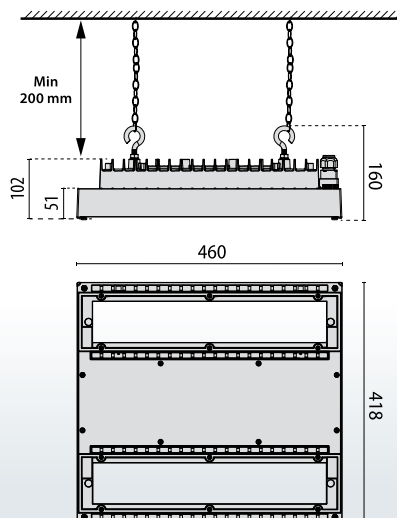

Více informací
o svítidlech LAMA+



NAOS SQUARE

ČTVERCOVÉ, KOVOVÉ,
NÍZKOPROFILOVÉ SVÍTIDLO



- › univerzální montáž
- › přisazené i vestavné do 600x600
- › verze MPR s nízkým oslněním UGR
- › pro kanceláře, chodby, interiéry škol, nemocnice

TREVOS

www.trevos.cz

LED
TECHNOLOGY

IP20

DALI

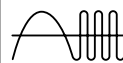

ZÁRUKA

5



Společnost OEZ s.r.o. Vás zve na **Odborné semináře 2019**

Témata seminářů 2019:

- ▶ Novinky
- ▶ Opravy a rekonstrukce rozváděčů nn
- ▶ Správná volba proudových chráničů
- ▶ Selektivita jištění v programu Sichr

Místa konání:

Ostrava	26. 2. 2019	Dům kultury města Ostravy, 28. října 124/2556
Zlín	27. 2. 2019	Hotel Moskva, nám. Práce 2512
Brno	28. 2. 2019	Hotel Voroněž I, Křížkovského 47
Jihlava	1. 3. 2019	Hotel Tři Věžičky, Strítěž 11, Strítěž u Jihlavy
České Budějovice	5. 3. 2019	Clarion Congress Hotel, Pražská třída 24
Praha	6. 3. 2019	Hotel Pyramida, Bělohorská 24
Praha	7. 3. 2019	Hotel Pyramida, Bělohorská 24
Plzeň	12. 3. 2019	Parkhotel Plzeň, U Borského parku 31
Ústí nad Labem	13. 3. 2019	Clarion Congress Hotel, Špitálské náměstí 3517
Liberec	14. 3. 2019	Centrum Babylon, Nitranská 1
Pardubice	15. 3. 2019	Univerzita Pardubice, AULA UPA, Studentská 519

Více informací na:

www.oez.cz/seminare



Stranové štípací kleště
DIAMANT



Lisovací kleště
CLICK'N'CRIMP



Hydraulické aku kleště
GENIUS 2.0



Kabelový nůž
»»JOKARI®
original



Distribuční rozváděčový systém vyrobený z polykarbonátu



- vysoká mechanická odolnost IK 08 (5 Joule)
- odolný vůči povětrnostním vlivům
- resistantní vůči korozi
- UV odolný
- velmi stabilní a rozměrově přesný
- odolný vůči stárnutí
- variabilní systém, snadno rozšířitelný do všech stran

Mi Distribuční rozváděče

více informací na www.hensel.cz, tel: 777 702 621

ENYMOD

HENSEL

REVOLUČNÍ TĚSNÍCÍ MEMBRÁNA

- Stačí prostrčit kabel a těsnění (IP66) je zajištěno
- Po odstranění elastické membrány lze, osadit kabelovou vývodkou.



Nová Hensel rozvodnice

www.hensel.cz

ENYCASE®



reddot award 2015
winner

37

www.sonepar.cz



Ochrana čerpadel

Relé pro přetížení a chod naprázdno

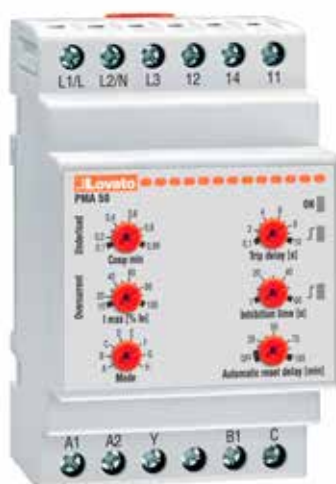

PMA 50..., ochranné relé s jedním výstupem. Chrání motor čerpadla proti přetížení nastavením max. proudu a proti chodu naprázdno (nasucho) nastavením min. účinníku. Ochrana proti ztrátě jedné fáze. Ochrana proti špatnému sledu fází.

- Připojení přímé (do 16 A) nebo přes proudový transformátor 5A
- Vysoká přesnost vybavení
- Rozsah monitorovaného napětí 80...660 V AC
- Rozsah monitorovaného proudu 0,1...16 A
- Vstup pro reset a blokování
- 1 reléový výstup s 1 přepínacím kontaktem (SPDT), 8A
- Modulové provedení, šířka 3 moduly.
- Tři varianty dle napájecího napětí v rozsahu 220 až 480VAC

Nastavení:

- "Cosφ min" Minimální cosφ (vybavení) 0,1...0,99 (příliš nízká zátěž/chod naprázdno)
- „I_{max}“ Maximální (nad-) proud (vybavení) 10...100 %I_e
- „Trip delay“ Zpoždění vybavení pro minimální cosφ a maximální proud 0,1...10 s
- „Inhibition time“ Zpoždění vybavení pro externí vstup nebo při napájení 1...60 s
- „Aut. reset delay“ Zpoždění autom. resetu OFF...100 min
- „Mode“ • Jmenovitý proud 5 A nebo 16 A
- Jednofázový nebo třífázový
- Zapnutí nebo vypnutí externího resetu

Časové relé s NFC

Nové časové relé s NFC technologií



Nové časové relé plně nahrazuje všechny jednovýstupové starší typy. Snadné a přesné nastavení pomocí NFC technologie ve vašem mobilním telefonu nebo tabletu s Androidem. Snadné kopírování a ukládání jednotlivých parametrizací. Stahujte APP Lovato NFC.

- Čítač
- Čítač hodin
- Napájení 12..240VAC/DC
- Rozsah 0,1 sec.....999 dní
- Jeden reléový výstup s přepínacím kontaktem 8A, 250V
- Modulární (jističový) tvar, šířka 1 modul
- Aplikace pro nastavení relé mobilním telefonem Android ke stažení zdarma z GOOGLE PLAY.

Sonepar ID Popis

1532322	Relé časové TMM1 NFC
---------	----------------------

40 dostupných funkcí:

Zpoždění po sepnutí, zpoždění po rozepnutí, blikač, generátor pulzů, impulzní relé, analogový filtr a další.

Integruje funkce těchto přístrojů:

TMM1 – multifunkční časové relé

TMP – zpoždění při rozběhu

TMPL – asymetrický blikač

Tři výrobky v jednom:

Časovač – až 40 variant nastavení časových funkcí.

Čítač – současně s časy lze nastavit potřebný počet sepnutí. Vhodné pro počítání výrobků na lince, počítání vstupů na turniketu apod.

Čítač hodin – funkce měření součtu časů při sepnutém kontaktu. Výstupní kontakt je aktivován po dosažení přednastavené limitní hodnoty.

Lovato
electric
ENERGY AND AUTOMATION
www.LovatoElectric.cz

+420 734 787 251
technickapodpora@lovatoelectric.cz





INTERIÉROVÁ A EXTERIÉROVÁ LED svítidla

SKOFF



VHODNÉ PRO

- osvětlení schodišť a chodeb
- kina, divadla, kulturní zařízení
- posluchárny, společenské prostory
- sportovní stadiony
- koupelny, kuchyně
- osvětlení budov

VÝHODY

- nízká spotřeba 0,4 W - 1,6 W
- krytí IP20 a IP66
- dlouhá životnost 50.000 hodin
- vysoká kvalita zpracování
- různé barevné zpracování - nerez, hliník, mosaz, bílá, černá
- tři barvy světla - teplá bílá, studená bílá, modrá



www.sandria.cz

Nové ergonomické vidlice a spojky GRIP



- pevná a odolná konstrukce
- ergonomické pogumované oblasti a pro bezpečný a pevný úchop
- prolisy pro prsty a protiskluzový povrch na všech gumových částech
- krytí IP 44/54
- šroubové i bezšroubové provedení svorek
- víčko s vylepšenou geometrií a ergonomií ovládání
- kabelová průchodka s maticí funguje zároveň jako odlehčovací spona
- nová multifunkční zarážka ve tvaru oka

SCHMACHTL



NOVINKY

LORD LED

230V
~50Hz

1,5m



P	○	●	●	●	H		💡	A x B x C	W	lm	IP	
PN15100002	<input type="checkbox"/>	<input checked="" type="checkbox"/>	<input type="checkbox"/>	<input type="checkbox"/>	<input type="checkbox"/>		○	LED	65x495x90	6	300	20
PN15100003	<input type="checkbox"/>	<input checked="" type="checkbox"/>	<input type="checkbox"/>	<input type="checkbox"/>	<input type="checkbox"/>		○	LED	65x495x90	6	300	20
PN15100004	<input type="checkbox"/>	<input type="checkbox"/>	<input type="checkbox"/>	<input type="checkbox"/>	<input type="checkbox"/>		○	LED	65x495x90	6	300	20



LED DOWNLIGHT CCT

3

230V
~50Hz



IP44



P	○	●	●	●	H		💡	A x B x C	⊠	W	lm	lm/W	IP
PN22400001	<input type="checkbox"/>	<input type="checkbox"/>	<input checked="" type="checkbox"/>	<input type="checkbox"/>	<input type="checkbox"/>		○	Ø115x32	105	6	540	90	44
PN22400002	<input type="checkbox"/>	<input type="checkbox"/>	<input checked="" type="checkbox"/>	<input type="checkbox"/>	<input type="checkbox"/>		○	Ø170x32	155	12	1080	90	44
PN22400003	<input type="checkbox"/>	<input type="checkbox"/>	<input checked="" type="checkbox"/>	<input type="checkbox"/>	<input type="checkbox"/>		○	Ø220x32	205	18	1620	90	44
PN22400004	<input type="checkbox"/>	<input type="checkbox"/>	<input checked="" type="checkbox"/>	<input type="checkbox"/>	<input type="checkbox"/>		○	Ø240x32	225	24	2160	90	44

MOŽNOST PŘEPÍNÁNÍ TEPLoty SVĚTLA | LIGHT TEMPERATURE SWITCHING OPTION | LICHTTEMPERATURUMSCHALTER - 6000K | 4000K | 3000K

RÁM PRO PŘÍSAZENOU MONTÁŽ | FRAME FOR SURFACE MOUNTING | RAHMEN FÜR OBERFLÄCHENMONTAGE

PN21900001	<input type="checkbox"/>							Ø122x34,5					
PN21900002	<input type="checkbox"/>							Ø176,5x34,5					
PN21900003	<input type="checkbox"/>							Ø226x34,5					
PN21900004	<input type="checkbox"/>							Ø246,5x34,5					

LED DOWNLIGHT CCT

3

230V
~50Hz



IP44



P	○	●	●	●	H		💡	A x B x C	⊠	W	lm	lm/W	IP
PN22400005	<input type="checkbox"/>	<input type="checkbox"/>	<input checked="" type="checkbox"/>	<input type="checkbox"/>	<input type="checkbox"/>		○	115x115x32	105x105	6	540	90	44
PN22400006	<input type="checkbox"/>	<input type="checkbox"/>	<input checked="" type="checkbox"/>	<input type="checkbox"/>	<input type="checkbox"/>		○	165x165x32	155x155	12	1080	90	44
PN22400007	<input type="checkbox"/>	<input type="checkbox"/>	<input checked="" type="checkbox"/>	<input type="checkbox"/>	<input type="checkbox"/>		○	220x220x32	205x205	18	1620	90	44
PN22400008	<input type="checkbox"/>	<input type="checkbox"/>	<input checked="" type="checkbox"/>	<input type="checkbox"/>	<input type="checkbox"/>		○	220x220x32	205x205	24	2160	90	44

MOŽNOST PŘEPÍNÁNÍ TEPLoty SVĚTLA | LIGHT TEMPERATURE SWITCHING OPTION | LICHTTEMPERATURUMSCHALTER - 6000K | 4000K | 3000K

RÁM PRO PŘÍSAZENOU MONTÁŽ | FRAME FOR SURFACE MOUNTING | RAHMEN FÜR OBERFLÄCHENMONTAGE

PN21900005	<input type="checkbox"/>							122x34,5					
PN21900006	<input type="checkbox"/>							172x34,5					
PN21900007	<input type="checkbox"/>							227x34,5					

Weidmüller Průmyslový ethernet switch

Ušijeme Vám komunikační systém na míru

Let's connect.

Weidmüller 

Kompletní portfolio prvků pro průmyslový ethernet switch:

- Průmyslové switche v neřízeném i řízeném provedení
- POE ethernet switche na DIN lištu
- Průmyslové routery



► SKLADEM NA CENTRÁLE V HRADCI KRÁLOVÉ ◀

Kód výrobce	Označení typu	Obj. číslo
7508179	IE-SW-BL05-5TX	1240840000
7421207	IE-SW-BL08-8TX	1240900000

Doplňkové produkty:

- **Kompletní patch kabely – metalika**
Najdete v katalogu



- **Weidmüller konfiguratör (WMC)**
Zdarma ke stažení



Sledujte nás na   a  Weidmüller Czech Republic.

www.weidmueller.cz

SKLADEM!



Skříně a rozvodnice vybavené svorkovnicemi **40 CD / 40 CDi**

Nástěnné a vestavné skříně a rozvodnice s až 72 moduly a v krytí IP 40 nebo IP 65 jsou nově k dispozici s vestavěnou dvoupólovou svorkovnicí 80 A, IP 20. Rozvodnice jsou k dispozici s průhlednými kouřovými nebo s plnými bílými dveřmi. Zaoblený čelní panel a kompaktní, minimalistický tvar doplňuje „tlačítkový“ systém otevírání.

GEWISS



EST

Elektro-System-Technik s.r.o.
Výhradní zastoupení značky GEWISS pro ČR a SR

5 DIMENZÍ ELEKTROTECHNIKY
WWW.EST-PRAHA.CZ





HUMI-ED

Ultrazvukový zvlhčovač vzduchu

www.elektrodesign.cz

Ultrazvukový zvlhčovač vzduchu s LCD displejem zobrazujícím teplotu a relativní vlhkost. Pomocí vysokofrekvenčního ultrazvukového oscilátoru vytváří malé kapičky vody, které rovnoměrně rozprašuje do okolí. Díky jejich rychlému odpařování se zvyšuje vlhkost vzduchu v místnosti na požadovanou hodnotu.

- elektronický hygrostat pro přesné nastavení požadované vlhkosti vzduchu (45–90 %)
- 360° nastavitelný difuzér, 3 proudy rozprašované vody
- nastavitelný časovač (1–12 hodin)
- signalizace prázdné vodní nádrže (zvuková i na displeji)
- dálkové ovládání
- filtr na vodní nečistoty

 **ELEKTRODESIGN**[®]
VENTILÁTORY S.R.O.

Soler&Palau
Ventilation Group

Stará Boleslav, Boleslavská 1420, tel.: 326 90 90 10, 20
Praha 4, Boleslavova 15, tel.: 241 00 10 10, 11
e-mail: elektrodesign@elektrodesign.cz



JYTY UV

**UV stabilní kabel pro ovládací,
měřicí a automatizační systémy
s třídou reakce na oheň Eca**

Richard Nedvěď
allkabel s.r.o.

Společnost allkabel s.r.o. uvádí na trh UV stabilní ovládací stíněný kabel JYTY UV pro venkovní prostředí. **Tento typ kabelu je možné použít jako alternativu kabelu JQTQ.**

Technické parametry

Jmenovité napětí	U ₀ /U: 300/500 V
Zkušební napětí	1000 V
Teplotní rozsah	flexibilní uložení: 5 až 75°C Pevné uložení: -40 až 75°C (80°C krátkodobě)
Poloměr ohybu	12
Barva pláště	Černá-UV stabilní
Vlastnosti při hoření	ČSN EN 60332-1-2, třída reakce na oheň Eca dle ČSN EN 50575, ČSN EN 13501-6



Použití

Kabel lze použít pro venkovní vedení, kde je požadavek na UV stabilitu např. propojení venkovního a vnitřního zapojení, venkovních vedení se zvýšenou teplotní odolností, pro připojení řídicích, regulačních jednotek, čidel a dalších aplikací, které přenášejí informace do ovládacích jednotek



Pro více informací o kabelu JYTY UV kontaktujte technickou podporu.

Technická podpora: nedved@allkabel.eu

V obchodních záležitostech se obračejte na společnost Sonepar s.r.o.

Vaše kabelové centrum allkabel s.r.o.





quickconnect
bezšroubové připojení

Rychlost montáže

Bezúdržbovost

Bezpečí

Hager QuickConnect

system rychlého bezšroubového připojení

Připojení pomocí pružinových svorek namísto šroubových spojů - QuickConnect při instalaci ušetří až 40 % času ve srovnání se šroubovými svorkami. Další výhodou je udržení konstantního tlaku spojovacích prvků, který umožňuje dosažení nejlepšího kontaktu mezi prvky distribuce elektrické energie. Díky této funkčnosti systému připojení QuickConnect dosáhnete vyšší úrovně bezpečnosti a eliminujete riziko vzniku elektrického oblouku u připojovacích svorek.

:hager

HYGIENICKÉ

ANTI-KOROZNÍ

S DLOUHOU
ŽIVOTNOSTÍ

Ušlechtilé produkty pro speciální oblasti použití.

Nerezové, hliníkové a ocelové trubky, žárově zinkované

- maximální možná ochrana proti mechanickému a chemickému působení
- vysoká antikorozní ochrana ve venkovním prostředí (odolnost vůči UV záření až 30 let)
- maximální ekonomická efektivita s ohledem na dobu životnosti

K našim trubkám navíc nabízíme vhodné příslušenství.

fraenkische-elektro.cz



Harmony, jedině Harmony. . .

Chytré vychytávky Harmony zajistí operátorům strojního zařízení potřebné výhody. Na českém trhu slaví úspěch kompletní potenciometry, konektory USB a RJ45, časovače i signálky.

Rozvoj technologií klade nové požadavky na strojní zařízení, o slovo se hlásí „smart machines“. Potřeby výrobců i uživatelů strojů se mění také v oblasti ovládání a signalizace. Ve většině aplikací si samozřejmě vystačíme se zaručenou klasikou, reprezentovanou ovládací stiskacími, ale proč si neusnadnit život i s tzv. chytrými tlačítky?

Kompletní potenciometry: precizní ovládání strojů



Kovové a plastové lineární potenciometry s integrovaným odporem skvěle poslouží k nastavení nejen otáček pohonu, ale i obecných hodnot – typicky teploty nebo tlaku. S hodnotou odporu od 1 do 470 kΩ měří s přesností +/- 10 %. K dalším výhodám potenciometrů Harmony patří

vysoký stupeň krytí IP 66, provozní teplota od -25 až do +70 °C a snadná montáž díky šroubovým připojovacím svorkám.

Konektory USB a RJ45: jednoduché a bezpečné připojení ke strojům

Konektory USB a RJ45 nabízí efektivní připojení počítače nebo USB flash disku přímo k čelnímu panelu



rozdávěče. Díky tomu může jak aktualizace softwaru PLC a HMI, tak export dat proběhnout jednoduše a bezpečně – bez otevření dveří rozváděče. V kombinaci s ochrannými kryty dosahují konektory stupně krytí IP 65 / IP 67 / IP 69K.

Časovač: šetří čas



Pro montáž přímo na čelní panel rozváděče – do Ø 22,5 mm – se osvědčily časovače Harmony. Funkci časového zpoždění lze nastavit od 0,5 s až do 60 min, napájecí napětí pak připojit 24 V DC resp. 110–240 V AC/DC s jedním PNP tranzistorovým výstupem.

Signálka: snadné sledování napětí



„Chytrá“ signálka Harmony monitoruje 3 fáze s / bez neutrálu, při napájecím napětí 400 V AC. Díky integrované LED technologii jasně signalizuje, ať už jednou nebo třemi barvami – rudou, zelenou a žlutou.

Samozřejmostí je i snadná montáž, která se provádí do otvoru Ø 30 mm

NOVINKA: bzučák, co dokáže i blikat



Za zmínku jistě stojí také zatím poslední novinka – bzučák s přerušovaným nebo trvalým tónem (90 dB, 4/6, 8 kHz). Nabízí se jak rudé nebo žluté prosvětlené provedení, tak neprosvětlená varianta.





Všechny ovládací a signalizační přístroje Harmony vynikají robustním provedením a nekompromisní spolehlivostí. Splňují požadavky všech podstatných mezinárodních norem: IEC, UL, CSA, CCC, EAC a JIS. Díky vysokému stupni krytí – IP 66, IP 67, IP 69, IP 69K – spolehlivě pracují v těch nejnáročnějších průmyslových prostředích. Při provozní teplotě od -40 do +70 °C odolávají silným rázům i vibracím.

www.se.com/cz

rejistřík

	<i>allkabel s.r.o.</i>	46
	<i>AŽD Praha s.r.o. (GE Industrial Solution)</i>	30 - 31
	<i>NÁŘADÍ CIMCO s.r.o.</i>	35
	<i>Eaton Elektrotechnika s.r.o.</i>	21
	<i>Elektro-System-Technik s.r.o.</i>	44
	<i>ELEKTRODESIGN ventilátory spol. s r.o.</i>	45
	<i>ENIKA.CZ s.r.o.</i>	32
	<i>Fraenkische CZ s.r.o.</i>	48
	<i>Hager Electro s.r.o.</i>	47
	<i>HAKEL spol. s r.o.</i>	51
	<i>Hensel, s.r.o.</i>	36 - 37
	<i>KOPOS KOLÍN a.s.</i>	20
	<i>LEDVANCE s.r.o.</i>	8 - 11
	<i>LEGRAND s.r.o.</i>	12 - 13
	<i>LOVATO Electric s.r.o.</i>	38 - 39
	<i>McLED s.r.o.</i>	16 - 17
	<i>OEZ s.r.o.</i>	34
	<i>PANLUX s.r.o.</i>	42
	<i>SANDRIA s.r.o.</i>	40
	<i>Schneider Electric CZ, s.r.o.</i>	1 - 2, 14 - 15, 49
	<i>SCHMACHTL CZ, spol. s r.o.</i>	41
	<i>Siemens, s.r.o.</i>	28 - 29
	<i>STIEBEL ELTRON spol. s r.o.</i>	22 - 25
	<i>TREVOS, a.s.</i>	33
	<i>V-systém elektro s.r.o.</i>	18 - 19
	<i>Weidmüller, s.r.o.</i>	43

Svodiče přepětí

-  Svodiče bleskových proudů TYP 1
-  Svodiče bleskových proudů a přepětí TYP 1+2
-  Svodiče přepětí TYP 2+3
-  Svodiče přepětí TYP 3



Hlídače izolačního stavu

Kompletní sortiment pro monitorování izolačního stavu

 nemocnice

 průmysl

 doprava

 doly



ZKUSTE TO BEZ DRÁTŮ S NAŠÍ MOBILNÍ APLIKACÍ



sonepar
česká republika

VELMI RYCHLÉ a inteligentní
vyhledávání a filtrování produktů
podle kategorií a zadaných parametrů

Skener EAN kódů - okamžitě se vám
zobrazí skenovaný a požadovaný produkt,
který můžete vložit přímo do vašeho
nákupního vozíku



A jaké další funkce zpříjemní vaši práci?

Je to zejména snadný přístup k příslušenství, alternativním a podobným produktům stejně jako produktům, které výrobce doporučuje přikoupit.

Skladovou dostupnost a vaši nákupní cenu vidíte v reálném čase (v případě on-line spojení).

Najdete zde podrobné údaje o hledaném výrobku (obrázky, texty, vlastnosti, technické údaje).

Rozložení aplikace se přizpůsobí, ať už používáte mobilní telefon či tablet.

A určitě potěší i možnost připravit si objednávku, i když právě nejste on-line - prostě si připravte zboží do košíku a objednávku odešlete, až budete opět ve spojení se světem.

**OBJEVTE DALŠÍ FUNKCE NA STRANÁCH 26 - 27
TOHOTO ČASOPISU.**



Sonepar Česká republika

ieffects ag

PEGI 3

Stahujte na Google Play a App Store



Domluvte si schůzku s naším obchodním reprezentantem, který vám představí všechny funkce a možnosti aplikace a můžete začít objednávat.

Přístupové údaje do aplikace jsou stejné jako do našeho WebSHOPU.

Nemáte ještě přístup? Zaregistrujte se na našem WebSHOPU a my vám přístupové údaje pošleme.