



sonepar
česká republika



Startovací balíček Easy E4 za zvýhodněnou cenu



Více informací naleznete uvnitř

EATON

Powering Business Worldwide

- Integrovaný Ethernet – Modbus TCP
- Až 188 vstupů / výstupů v jednom systému
- Až 11 rozšíření pro jeden základní přístroj
- Synchronizace reálného času
- Vizualizace pomocí Web-serveru
- Funkce přerušení
- SW Easy Soft V7 podporuje 4 programovací jazyky

- Stěhování poboček Jihlava a Kolín
- Lanová dráha na Sněžku
- Akce a prezentace s našimi dodavateli



Rozvodnice UK600

Intelligentní prostor
pro vaše instalační projekty

Bytová rozvodnice UK600 má široké využití. Díky modulární koncepci, zdokonalenému využití prostor a řadě detailů nabízí tato nová řada zapuštěných rozvodnic a skříní pro datová komunikační média maximální flexibilitu pro každý instalační projekt! Pro usnadnění ověření návrhu rozvodnic dle normy ČSN EN 61439-3 jsou prázdné skříně certifikovány dle ČSN EN 62208 ed.2:2012. Rozvodnice byly odzkoušeny jako úplný kryt dle normy ČSN EN 60670-24 „PD“ (pokyny BB). abb.cz/nizke-napeti

The ABB logo, consisting of the letters 'ABB' in a bold, red, sans-serif font.

Vážení obchodní přátelé, milí kolegové,

zimní měsíce jsou za námi a jaro o sobě dává střídavě vědět. Toto jarní období se již léta vyznačuje vysokou koncentrací různých marketingových a společenských akcí, seminářů a školení.

Školení a semináře. V našem oboru platí dvojnásob, že proces vzdělávání nikdy nekončí. Ty tam jsou časy, kdy si elektromontér vystačil s jedním katalogem na svítidla a s jedním na přístroje. Velkoobchody našeho typu dnes ve svém portfoliu nabízejí statisíce položek od tisíců dodavatelů, a pro běžné elektrikáře se z jejich nabídky stává nepřehledná zmož výrobků. To by ještě nebyl takový problém. K vyhledávání a identifikaci položek dnes slouží různé elektronické katalogy, e-shopy a mobilní aplikace. Jedna věc je výrobek nalézt a identifikovat, ale druhá náročnější věc je výrobek správně nainstalovat, zapojit a ve vazbě na další přístroje uvést do provozu tak, aby byl koncový uživatel spokojený a aby výrobek poskytoval to potřebné, co se od něj očekává. K tomuto procesu neodmyslitelně patří celoživotní vzdělávání a seznamování se s novými výrobky a technologiemi. Společnost Sonepar organizuje, ať již sama, ale hlavně ve spolupráci se svými předními dodavateli stovky seminářů a školení pro svoje pracovníky, ale zejména pro své zákazníky. Na těchto školeních prezentují výrobci své nové výrobky, technologie anebo komplexní řešení. Zároveň s prezentací jsou zájemci seznamováni s montážními postupy a s uvedením výrobků do provozu. V každém z našich Informů vždy naleznete seznam těchto školení pro následující měsíce, abyste si je mohli zaznamenat do svých kalendářů a zúčastnit se jich. Jak říkal Mireček v Básnících: „Se učit, se učit, se učit“.

Marketingové akce. Tak jak jsem přesvědčen, že se každý z nás musí celý život vzdělávat, v případě marketingu si již tak jist nejsem. Domnívám se, že se marketing neubírá dobrým směrem, a že se na něj obecně vynakládají veliké prostředky, které by mohly být využity daleko efektivněji. Marketing v pojetí velkoobchodů je něco úplně jiného než v pojetí výrobců. U výrobce je to jasné, propaguje svoji značku, svůj výrobek anebo produktovou řadu. U velkoobchodů dochází k tomu, že ve snaze podpořit toho či onoho výrobce propagují v rychlém sledu po sobě technicky podobné výrobky, a to jednou barvy červené, podruhé barvy zelené, potřetí barvy modré, počtvrté barvy Na straně zákazníka dochází k jisté dezorientaci a v rámci benefitů, které marketingové akce přinášejí, je mu v podstatě jedno, kterou barvu si koupí. Benefituje vždy. Pojdme raději investovat prostředky neefektivně vynaložené na marketing do vzdělávání. Určitě se nám to vyplatí.

Společenské akce. I společenské akce patří k jistému druhu marketingu. Krátce po revoluci se začala konat různá setkání zákazníků s dodavateli, kde se navazovaly obchodní kontakty a lidé se osobně seznamovali. Dodnes platí skutečnost, že obchod dělají lidé a že osobní vztahy hrají stále velmi důležitou roli. To, co se ale změnilo, je forma těchto setkání. Pamatuji se, když náplní setkání bylo posezení v příjemné hospůdce spojené s bowlingem. Po tomto typu již dnes ale mnozí netouží. Chtějí zažít něco nového, sportovat, zapojit do těchto akcí svoje rodinné příslušníky, ale hlavně není již tolik času, a proto každý váží, čemu jej věnuje. Myslím si, že společenský život k našemu podnikání patří a že jej zpestřuje. Naše společnost se po celý rok snaží připravit pro svoje spolupracovníky a zákazníky nespočet příležitostí, jak se vzájemně potkávají. Je pravdou, že zvolit vhodné téma a prostředí je stále náročnější, ale zatím nám nápady nechybějí, a tak se máte stále na co těšit. Pamatujte, lidé se mají setkávat.

Přátelé, spolupracovníci,

přeji vám krásné, ještě jarní, ale hlavně blížící se letní měsíce a těším se, že se s vámi při některé z výše uvedených příležitostí setkám.

Váš Jiří Louda



Vzhůru na Sněžku!

Dosáhnout vrcholu lze i bez dřiny, pomůže lanovka



foto: www.snezkalanovka.cz

Současné letní dny přímo vybízejí k návštěvě zajímavých koutů naší vlasti. Jedním z nejčastějších cílů českých i zahraničních turistů bývá česká nejvyšší hora - Sněžka. Návštěvníkům nenabízí jen krásný výhled, ale také několik pozoruhodných staveb. K vytouženému vrcholu se můžeme dostat zejména dvěma způsoby. Vlastními silami, nebo za pomoci dvouúsekové lanové dráhy.

Nejčastějším výchozím místem výstupu na "Schneekoppe" je malebné horské městečko Pec pod Sněžkou, které se nachází ve výšce 750m nad mořem. Pěšky se můžete vydat například Obřím dolem kolem Slezské boudy nebo přes Růžohorky a Růžovou horu. Nejvhodnějším způsobem ale zůstává využití moderní techniky - lanovky, kterou v tomto krásném koutu naší země mohli lidé využívat již po druhé světové válce.

Původní sedačková lanovka byla uvedena do provozu již v poválečné éře, konkrétně v roce 1949 a sloužila až do 2. září 2012. Za tu dobu lanovku navštívilo přibližně 20 milionů turistů a na vrchol Sněžky vyvezla více než 7,2 milionu cestujících.

Dnes je v provozu již nová lanová dráha, kterou dělníci stavěli od podzimu roku 2011 a hotova byla před Vánoci o dva roky později. Nová lanovka vede v původní trase, pouze spodní stanice v Peci pod Sněžkou je posunuta níž k chatě Lesovna. Pokud se tedy rozhodnete zvolit

dopravu na vrchol "pomocí strojů", budou na vás čekat dva úseky. Pec pod Sněžkou - Růžová hora a Růžová hora - Sněžka.

Jízdné něco stojí

Obousměrná jízdenka vyjde dospělého cestujícího na 430 Kč. Junioři a senioři zaplatí 390 Kč a děti 210 korun. Úplně malí návštěvníci do pěti let věku neplatí nic. Pokladny jsou ve všech stanicích lanové dráhy a na místě zaplatíte jak v hotovosti, tak platebními kartami. S poukázkami typu Flexi Pass, Benefiit apod. ale neuspějete. O jízdu lanovkou nebude ochuzen ani váš čtyřnohý miláček, musí ale mít ve všech objektech, i po celou dobu přepravy, náhubek a vodítko.

Odměnou za dosažení vrcholu je krása

Po příjezdu nebo příchodu na vrchol Sněžky se nám, pakliže máme štěstí na počasí, naskytne řada úchvatných pohledů. Kromě nich ale nabízí naše nejvyšší hora ještě několik zajímavostí. Svě rodině či přátelům můžete přímo z vrcholu poslat pohlednici nebo dopis. Místní Česká poštovna je nejvýše umístěnou stavbou v České republice a v její nabídce najdete originální pohledy i suvenýry. Součástí je rovněž občerstvení s nabídkou teplých i studených nápojů a něčeho malého k snědku. Za návštěvu ale jistě stojí i kape svatého Vavřince (Karpacz) nebo Polská bouda.

Pokud vám výhled nestačí, můžete Sněžku navštívit v době konání některé z akcí a zažít ještě něco navíc. V červnu se například koná závod horských nosičů - Sněžka Sherpa Cup. Vynést na zádech svůj batoh je mnohdy pěkná dřina, odvážní soutěžící to mají ještě o hodně těžší. Z Pece pod Sněžkou nesou až na Sněžku neuvěřitelných 40 kg! Závod je dlouhý 6,4 km a účastníci překonají převýšení 754 m. Ti nejlepší trasu zvládnou za 1 hodinu a 15 min. Od roku 2014 existuje i kategorie EXTRÉMní zátěž, při které nosiči nesou dokonce 60 kg. Závod je otevřen i ženám, které nesou zátěž 20 kilo.

Než se vydáte na úpatí naší nejvyšší hory s úmyslem nechat se vyvézt, tak si raději zjistěte, jestli je lanovka v provozu. Ani tak velké dílo se totiž neubrání rozmarům přírody, a kvůli silnému větru je často mimo provoz. Mohl by vás tak čekat dlouhý výšlap nebo zbytečné zklamání. Informace o aktuálním stavu najdete na www.snezkalanovka.cz. Nezapomeňte se i teple obléct, průměrná celoroční teplota na povrchu hory se pohybuje okolo 0,2 °C.

	1. úsek - Pec p.Sn. - Růžová hora	2.úsek - Růžová hora - Sněžka
Šikmá délka:	1747 m	2012 m
Převýšení:	510 m	239 m
Umístění pohonů:	Růžová hora	Růžová hora
Systém napínání:	hydraulické	hydraulické
Počet podpěr:	19	17
Průměr dopravného lana:	38 mm	38 mm
Výkon motorů:	240 kW	240 kW
Počet kabin:	15	17
Tažná větev:	pravá	pravá
Dopravní rychlost:	5 m/s	5 m/s
Časový interval kabin:	57,6 s	57,6 s
Vzdálenost kabin:	288 m	288 m
Počet osob v kabině:	4	4
Doba jízdy:	5 min 49 s	8 min 24 s
Teoretická přepravní kapacita:	250 osob/hod.	250 osob/hod.



foto: www.snezkalanovka.cz



foto: www.snezkalanovka.cz

INFOBOX: Sněžka (polsky Śnieżka, německy Schneekoppe) je se svými 1603,3 m n. m. nejvyšší horou hraničního hřebenu Krkonoš, Sudet, Čech i celého Česka a celého Slezska. Vrcholek hory je skalnatý a má rozlohu okolo 120 000 m².



POBOČKA V JIHLAVĚ V NOVÉM



Od 15. dubna najdou naši zákazníci a obchodní partneři jednu z našich jihlavských poboček na nové adrese. Větší a moderní prostory získala pobočka, která se původně nacházela na Brněnské ulici. Nyní ji najdete v ulici Nad Plovárnou 18 (naproti základní škole, v bývalém spánkovém studiu Lekva), pouhé 4 minuty jízdy autem od původní adresy. Rádi vás uvítáme v příjemném prostředí, které jsme tímto krokem získali nejen pro naše zákazníky, ale i pro naše zaměstnance.

Nová adresa:

**Sonepar (i-center) Jihlava,
Nad Plovárnou 18, 586 01 Jihlava**

(naproti základní škole, v bývalém spánkovém studiu Lekva)



KOLÍN V NOVÉM KABÁTĚ



6. května 2019 byla otevřena nová pobočka Soneparu v Kolíně. Naleznete ji na adrese Klejnarská 92 v Kolíně. Naši zákazníci i spolupracovníci tím získali nové, moderní a především větší prostory s pohodlným parkováním a lepší dostupností. Na setkání zákazníky se v nových prostorách se těší tým Sonepar Kolín.

Nová adresa:

Sonepar (elektram) Kolín

Klejnaršská 92, 280 02 Kolín IV



elektrotechnická výstava



27. ročník

Zimní stadion Hradec Králové

28. - 29. srpna 2019

www.sonepar.cz/vystava

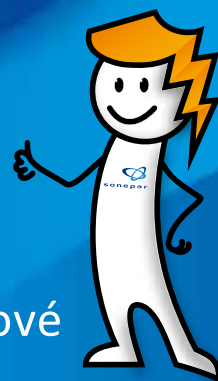



sonepar
česká republika

elektram
A Sonepar Company

VaP
A Sonepar Company

 **-center**
A Sonepar Company

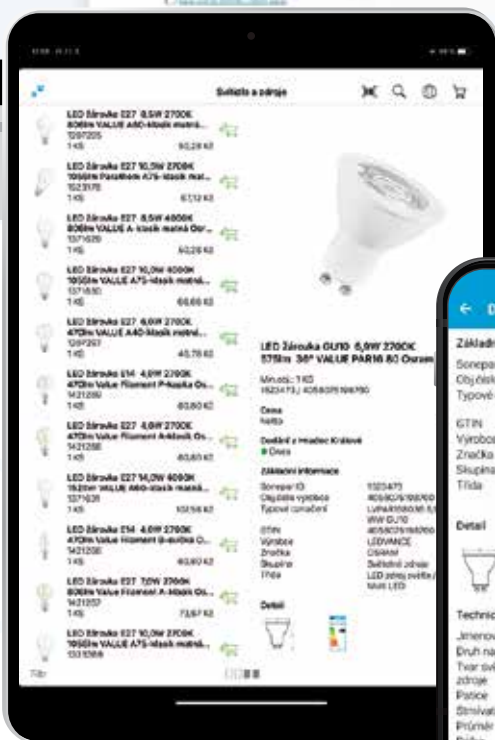
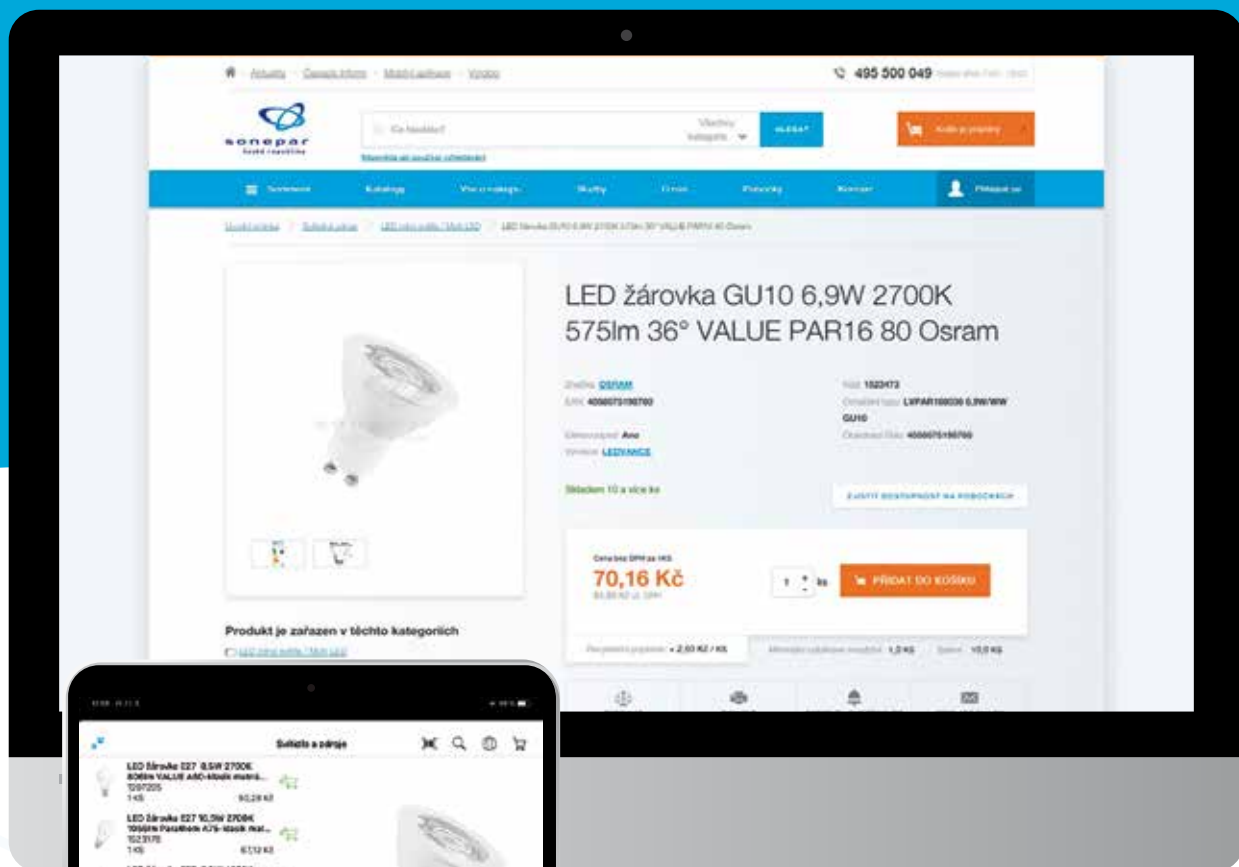
S námi jste vždy on-line



Kdekoliv.

Na jakémkoliv zařízení.

www.sonepar.cz/ecommerce

DŮLEŽITÉ A UŽITEČNÉ FUNKCE

← Detail produktu



Jistič 3p B 16A 10kA LTN

Min.obj.: 1 KS
1181353 / OEZ:41772

Cena

Netto

1 KS
518,68 Kč

Dodání z Hradec Králové

• Dnes



145

Základní informace

Sonepar ID	1181353
Obj. číslo výrobce	OEZ:41772
Typové označení	LTN-16B-3
GTIN	8590125417729
Výrobce	OEZ
Značka	OEZ
Výrobní řada	Minia LTN
Skupina	Jističí zařízení, pojistky (modulární)
Třída	Jistič

Popis produktu

In 16 A, Ue AC 230/400 V / DC 216 V, charakteristika B, 3pól, Icn 10 kA

Příslušenství produktu

Zobrazit >

Technické informace

Vypínací charakteristika	B
Počet pólů (celkem)	3
Počet zabezpečených pólů	3
Jmenovitý proud	16 A
Jmenovité napětí	400 V
Jmenovitá zkratová vypínací schopnost Icn podle EN 60898 při 230 V	10 kA
Jmenovitá zkratová vypínací schopnost Icu podle IEC 60947-2 při 230 V	20 kA
Druh napětí	AC/DC
Frekvence	0 ... 1000 Hz
Třída omezení proudu	3
Vhodné pro instalaci pod omítku	NE
Souběžný neutrální vodič	NE
Kategorie přepětí	3
Stupeň znečištění	2
Možno doplnit přídatnými zařízeními	ANO
Šířka v počtu modulových míst	3
Vestavná hloubka	80,3 mm
Stupeň krytí (IP)	IP20

Skladovou dostupnost a vaši nákupní cenu vidíte v reálném čase (v případě on-line spojení).

Dostupnost

Dodání z Hradec Králové

- Dnes 145
- Do 48h 189

Dostupnost pobočky

Prodejny

- Centrum - Hradec Králové 141
- Elektrom Brno 7
- Elektrom Děčín 2
- Elektrom Kolín 7
- Elektrom Liberec 7
- Elektrom Litoměřice 4
- Elektrom Mladá Boleslav 4
- Elektrom Náchod 5
- Elektrom Olomouc 11
- Elektrom Pardubice 5
- Elektrom Písek 2
- Elektrom Praha 4 5
- Elektrom Rychkov 1
- Elektrom Trutnov 6
- Elektrom Tábor 11
- Elektrom Třebíč 8
- Elektrom Znojmo 7
- i-center Brno 10
- i-center Hradec Králové 4
- i-center Jihlava 11
- i-center Ostava 2
- i-center Praha 10 4
- vsp Jihlava 20
- vsp Třebíč 26
- vsp Vrchlabí 9
- vsp Znojmo 6

Snadný přístup k příslušenství, alternativním a podobným produktům stejně jako produktům, které výrobce doporučuje přikoupit.

Zobrazit produkty

- Spinací pomocný a relativní 1xNO/1xNC pro LTELTLVLVLMBO 1181050 1 KS 206,37 Kč
- Lišta propojovací 3P/16mm2, rozteč 17,8mm, 1 šicí vývod, kolky 400x398 1 KS 238,80 Kč
- Lišta propojovací 3P/16mm2, rozteč 17,8mm, 4 šicí vývody, kolky 2640050 1 KS 194,42 Kč
- Lišta propojovací 3P/16mm2, rozteč 17,8mm, 1 šicí vývod, kolky 1490048 1 KS 582,06 Kč
- Bluk přípojnicí AS 60-6-A2xU3L, pro LPE, LPH, LST, S,2Rka, APN, AS 1800258 1 KS 190,02 Kč
- Spouště vypínací 110V DC - 400V AC 5V 0,5X400 pro LTE, LTN, LVN 1181546 1 KS 548,33 Kč
- Spinací pomocný a relativní 2xNO/2xNC pro LTELTLVLVLMBO 1181052 1 KS 275,56 Kč
- Spinací pomocný a relativní 1xNO/1xNC malá nap. pro LTELTLVLVLMBO 1181056 1 KS 498,58 Kč
- Spouště vypínací 60V AC/DC 5V 0,5X3000 pro LTE, LTN, LVN 1181048 1 KS 538,80 Kč
- Spouště podpěrná 230V AC pro LTE, LTN, LVN 1181047 1 KS 642,04 Kč

NAŠÍ MOBILNÍ APLIKACE

Velmi rychlé, intuitivní a inteligentní vyhledávání a filtrování produktů podle kategorií, výrobců, výrobních řad a zadaných parametrů vlastností výrobku.

Kategorie

Produkt	Cena
Jiwič 1p B 16A 6KA LTE	84,27 Kč
Jiwič 1p B 16A 6KA LTE	87,28 Kč
Jiwič 1p B 16A 6KA PL6	92,48 Kč
Jiwič 1p B 16A 6KA ICBN Act9 PROMO AKCE	91,98 Kč
Jiwič 1p D 16A 10KA LTN	129,23 Kč
Jiwič 1p B 16A 10KA PL7	148,32 Kč
Jiwič 1p B 16A 6KA ICBN Act9	91,97 Kč
Jiwič 1p D 16A 10KA LTN	142,00 Kč
Jiwič 1p B 16A 6KA PL6	86,95 Kč
Jiwič 1p B 16A 6KA ICBN Act9	

Výrobce

Výrobce	Produktů
ABB	237
AŽD Praha s.r.o.	1
Bomaga	134
EATON	383
EHDCOMM	2
hager	108
LEGRAND	2
Loxatto	6
OCZ	276
Schneider Electric	1024
SEZ - CZ	10
SIEMENS	72
Siemens s.r.o.	4
TME s.r.o.	1

Výrobní řada

Výrobní řada	Produktů
Minea LTE	53
Minea LTE EXTRA	1
Minea LTN	206
Minea LTN EXTRA	1
Minea LVM	15

Produkt	Cena
Jiwič 1p B 16A 10KA LTN	325,93 Kč
Jiwič 1p D 26A 10KA LTN	291,54 Kč
Jiwič 2p D 4A 10KA LTN	688,86 Kč
Jiwič 1p B 26A 10KA LTN	162,23 Kč
Jiwič 1p B 2A 10KA LTN	272,49 Kč
Jiwič 2p C 4A 10KA LTN	637,21 Kč
Jiwič 1p C 13A 10KA LTN	193,77 Kč
Jiwič 3p D 6A 10KA LTN	

Výběr konkrétních hodnot

Počet pólů (celkem)	Produktů
1	622
2	308
3	645
4	275
5	1

Produkt	Cena
Jiwič 3p C 1,0A 10KA LTN	1 146,45 Kč
Jiwič 3p B 16A 10KA LTN	596,28 Kč
Jiwič 3p C 26A 10KA LTN	2 106,55 Kč
Jiwič 3p B 32A 10KA LTN	762,98 Kč
Jiwič 3p B 56A 10KA LTN	1 662,14 Kč
Jiwič 3p B 63A 10KA LTN	1 987,31 Kč
Jiwič 3p B 26A 10KA LTN	581,63 Kč
Jiwič 3p D 63A 10KA LTN	

Výběr rozsahu hodnot

Min: 16 A, Max: 25 A

Produkt	Cena
Jiwič 3p B 25A 10KA LTN	605,12 Kč
Jiwič 3p C 26A 10KA LTN	741,57 Kč
Jiwič 3p C 25A 10KA LTN	775,00 Kč
Jiwič 3p D 16A 10KA LTN	602,28 Kč
Jiwič 3p D 25A 10KA LTN	682,58 Kč
Jiwič 3p D 26A 10KA LTN	638,64 Kč
Jiwič 3p C 16A 10KA LTN	640,90 Kč
Jiwič 3p B 26A 10KA LTN	581,63 Kč
Jiwič 3p B 16A 10KA LTN	578,68 Kč

Výsledek filtrování

Jmenovitý proud: X, Výrobní řada: X, Počet pólů (celkem): X, Výrobce: X

Produkt	Cena
Jiwič 3p B 25A 10KA LTN	605,12 Kč
Jiwič 3p C 26A 10KA LTN	741,57 Kč
Jiwič 3p C 25A 10KA LTN	775,00 Kč
Jiwič 3p D 16A 10KA LTN	602,28 Kč
Jiwič 3p D 25A 10KA LTN	682,58 Kč
Jiwič 3p D 26A 10KA LTN	638,64 Kč
Jiwič 3p C 16A 10KA LTN	640,90 Kč
Jiwič 3p B 26A 10KA LTN	581,63 Kč
Jiwič 3p B 16A 10KA LTN	578,68 Kč

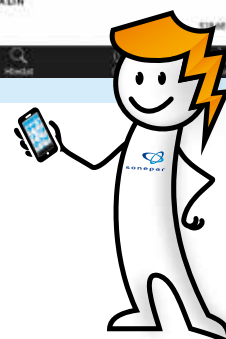
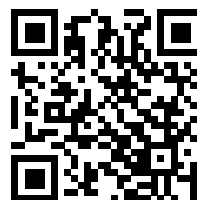

naše akce a

05.06. ST	Elektram Hradec Králové odborná prezentace společnosti ETI Elektroelement	
07.06. PÁ od 14:00	Elektram Náchod a Elektram Trutnov Setkání obchodních partnerů s prezentací vybraných dodavatelů Rekreační areál penzion „U Jehlanu“ ve Lhotě u Nahořan Po celou dobu akce bude pro vás připravené občerstvení včetně grilování. Možnost využít sportovní aktivity - nutnost předchozí registrace!!!	
	   ČESKÝ VÝROBCE SVÍTEL	
07.06. PÁ od 16:00	Elektram Tábor „Vítání léta se Soneparem“ s prezentací vybraných dodavatelů V průběhu akce bude pro účastníky zajištěno občerstvení. Turnaj ve skautském trojboji a ohnivá show.	
	          ČESKÝ VÝROBCE SVÍTEL	
12.06. ST	Elektram Hradec Králové odborná prezentace společnosti Hensel	
13.06. ČT	VaP Jihlava odborná prezentace společnosti Hakel	 Hz in Hearts
13.06. ČT od 8:00	i-center Brno grilování spojené s prezentací vybraných dodavatelů	
	     Hz in Hearts	
19.06. ST	VaP Jihlava odborná prezentace společnosti OEZ	

prezentace

19.06.
ST

Elektram Hradec Králové
odborná prezentace společnosti AEF



20.06.
ČT

i-center Plzeň
odborná prezentace společností Kopos a Ledvance
spojená s grilováním



25.06.
ÚT

Elektram Tábor
odborná prezentace společnosti OEZ



26.06.
ST

Elektram Hradec Králové
odborná prezentace společností Finder a Elektro Bečov



Kde jsou moje e-maily?!



Do schránky Seznam.cz Email denně míří přes 80 milionů zpráv. Zhruba 80 % z nich má povahu obchodního sdělení a 10 % z nich z důvodu nesplněných podmínek etického kodexu e-mailingu míří rovnou do spamu. Často se tak stává, že se lidé mezi jednotlivými zprávami špatně orientují a v záplavě nejrůznějších nabídek jednoduše přehlédnou důležitý e-mail.

Díky složce „**Hromadné**“ jsou tak všechny newslettery na jednom místě. Do hromadné pošty „nepadají“ tzv. transakční e-maily – potvrzení o registraci, poptávkách nebo objednávkách z e-shopu či zprávy od bank nebo e-maily, které dostáváte od vašich přátel. Zprávy ručně přesunuté do složky „**Hromadné**“ budou primárně chodit právě sem. To platí i v opačném případě. **Pokud chcete, aby Vám některá obchodní sdělení chodila přímo do doručené pošty – například pozvánky na zajímavé akce od Soneparu, lze to jednoduše nastavit.** Ještě je nutné podotknout, že ve složce „**Hromadné**“ dochází k automatickému mazání zpráv starších 90 dnů.

Stačí ve své schránce najít starší e-mail z e-mailové adresy novinky@sonepar.cz a v rozbalovacím menu nastavit položku **důvěryhodná adresa**. V takovém případě Vám pak vždy obchodní sdělení od Soneparu přijde přímo do doručené pošty, kde ho již nepřehlédnete.

The screenshot shows an email interface with a search bar at the top. The main content is an email from 'Sonepar ČR' with the subject 'Pozvánka'. A dropdown menu is open over the email, showing options: 'Napsat e-mail', 'Přejít do kontaktu', 'Důvěryhodná adresa' (highlighted), 'Blokovaná (spam) adresa', 'Hromadná adresa', and 'Neznačená adresa'. The email body contains text about a presentation and a logo for 'SONEPAR HRADEC KRÁLOVÉ'.

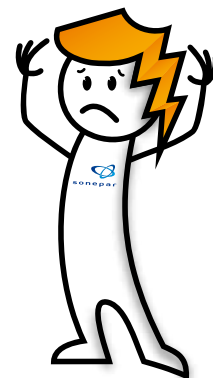

Zelio Control NFC: ale hlásit se to musí

Kontrolní relé Zelio™ Control NFC zvládne efektivně, přesně a bezpečně monitorovat hned 7 funkcí. Díky integrované technologii NFC nabízí pokročilou kontrolu stavu 3fázové sítě – včetně všech výhod plynoucích z této moderní bezdrátové komunikace. Stačí přizvat vhodný chytrý telefon a můžete například sdílet nastavení svého oblíbeného relé na WhatsApp.

Technologie NFC: jen pro platby je jí škoda

Bezdrátovou technologií NFC (Near Field Communication – komunikací na blízkou vzdálenost) jsou dnes vybaveny téměř všechny chytré telefony. Umožňuje totiž jejich využívání k bezkontaktním platbám. Předpokládá se, že do roku 2020 jich na světě bude více než 2,2 miliardy.

Rozšíření NFC do oblasti průmyslových relé přináší zjednodušení, zrychlení a zpřesnění komunikace mezi přístrojem a uživatelem. Vede k citelnému zvýšení efektivity i spolehlivosti sledování stavu 3fázové sítě.

Zelio Control NFC: 7 funkcí v 1 přístroji

Nové kontrolní relé Zelio Control™ NFC zvládne monitorovat všech 7 níže uvedených funkcí, samozřejmě včetně včasné detekce a signalizace jejich poruch. Kontakty relé mohou být sepnuté nebo rozepnuté, časové zpoždění může, ale nemusí být nastaveno.

- Sled fází (L1, L2, L3, N).
- Výpadek fáze.
- Asymetrie.
- Podpětí.
- Přepětí.
- Vyšší hodnota frekvence.
- Nižší hodnota frekvence.

Stav 3fázové sítě (nebo 3fázové sítě a neutrálu) indikuje Zelio Control NFC pomocí 4 diod LED na čele přístroje, které okamžitě signalizují jakoukoliv odchylku od nastavených parametrů funkcí. Při použití chytrého



Jako první kontrolní relé v nabídce Schneider Electric využívá Zelio Control RMNF22TB30 bezdrátovou technologii NFC.

telefonu s aplikací Zelio NFC (viz dále) lze relé přesně nastavit dokonce vzdáleně, a to včetně individuální konfigurace 2 reléových výstupů.

Mobilní aplikace Zelio NFC: ke stažení

Pro použití s kontrolním relé Zelio Control NFC je vyžadován chytrý telefon s funkcí NFC a operačním systémem Android (verze 4.4 a vyšší). Aplikaci Zelio NFC lze stáhnout jedním ze tří níže uvedených postupů.

Uživatel spáruje NFC anténu svého kontrolního relé Zelio Control a chytrého telefonu. Tím se dostane na

stránku Google Play, kde si již snadno vyhledá a stáhne aplikaci „Zelio NFC“.

Druhou možnost představuje vyhledání a stažení aplikace „Zelio NFC“ přímo z Google Play .

Třetí variantou je naskenování níže uvedeného QR kódu a opět – jak jinak – stažení aplikace „Zelio NFC“.



S aplikací Zelio NFC ve svém chytrém telefonu dokáže uživatel jak načíst, resp. konfigurovat nastavení daného kontrolního relé Zelio Control NFC, tak provádět diagnostiku jeho stavu. Konkrétně:

- Číst, psát a klonovat konfigurace.
- Provádět rychlou a jednoduchou automatickou konfiguraci.
- Nastavit až 10 alarmů při monitorování různých funkcí.
- Kombinovat alarmy s využitím logických operátorů (AND, OR, NOT) u obou reléových výstupů.
- Individuálně nastavit pozitivní & negativní logiku u obou reléových výstupů.
- Provádět simulace za účelem kontroly logiky alarmů.
- Provádět vzdálenou diagnostiku poruch (ve formě událostí) vč. jejich historie.
- Sdílet nastavení on-line, v rozsahu dle typu chytrého telefonu (e-mail, WhatsApp, atd.).

Aplikace Zelio NFC obsahuje také příslušné funkční diagramy, schémata zapojení a návod na uvedení do provozu.

Čtyřmístný přístupový kód zvyšuje bezpečnost

Ve srovnání s konvenčními 3fázovými relé je nové Zelio Control NFC od Schneider Electric navrženo se zvýšenou úrovní zabezpečení. Pomocí aplikace Zelio NFC lze nastavit, změnit, případně resetovat 4místný číselný kód, který zabrání – ať už rozržitě nechtěně či zákeřně úmyslně – změně v nastavení relé.



Zelio Control NFC důsledně monitoruje, zda na plnicí lince koňaku panuje to správné napětí.



Rychlá automatická konfigurace: párování kontrolního relé Zelio Control NFC a chytrého telefonu s aplikací Zelio NFC.

Robustní relé ve štíhlém těle

Tradiční šířku 22,5 mm (změna kabeláže tudíž není na programu dne) doplnilo relé Zelio Control NFC hloubkou 99 mm a výškou 90 mm. S příjemnou hmotností 125 g a úctyhodným rozsahem napájecího napětí 208 až 480 V AC (+/- 20 %) dokáže precizně monitorovat – místně i vzdáleně – 3fázovou síť při teplotách od -20 do +60 °C.

Široké možnosti uplatnění potěší

Fikanou volbou je Zelio Control NFC pro monitorování a vzdálenou diagnostiku 3fázových motorů. Prodlouží jim životnost a zkrátí dobu potřebnou k opravě/výměně. Skvěle se nové relé uplatní také při hlídání kvality napájení 3fázové sítě nebo při nouzovém přepínání tohoto napájení v kritických situacích. K lepšímu uplatnění v IIoT světě pomůže i rozváděčům pro průmyslová čerpadla a pumpy, resp. pro HVAC-R.

První kontrolní relé RMNF22TB30 už dnes spolehlivě pracují na obráběcích a balicích strojících, průmyslových manipulátorech i čerpacích stanicích a dmychadlech.

Benjamínek, co si s IIoT rozumí

Nové kontrolní relé Zelio Control NFC je zatím posledním přírůstkem do rodiny relé Zelio. Kromě měřicích a kontrolních relé Zelio Control k ní patří časová relé Zelio Time, osvědčená počítadla Zelio Count a analogové převodníky Zelio Analog. Za vzdáleného příbuzného lze považovat i programovatelné relé, resp. malý řídicí systém, Zelio Logic.

Už léta patří relé Zelio ke stálícím tzv. připojených produktů otevřené, IIoT kompatibilní architektury EcoStruxure. Kde by celá Industry 4.0 bez těchto schopných borců v poli byla?

www.se.com/cz

AKCE

Vyfoť modulárky. Získej Hilti dárky!

Kupujte a instalujte modulární přístroje a rozvodnice ABB. Následně svou instalaci vyfoťte a zašlete nám e-mail. 1 modul ABB = 1 bod. Každá instalace v rozvodnici ABB je násobena koeficientem 1,5. Každá fotografie získává dárek. Čím větší instalaci provedete, tím větší Hilti odměnu dostanete.*

Navíc: všechny fotky slosujeme o EXTRA odměny Hilti v hodnotě 10, 20 a 30 000 Kč!

Platnost akce: 1. 2. – 30. 9. 2019
ve vybraných velkoobchodech

Foto zasílejte na:
epj.jablonec@cz.abb.com

Bližší informace: 800 312 222

abb.cz/nizke-napeti

Každá fotografie získává odměnu.
Navíc slosování o extra odměny.



* Podmínky akce a bližší informace naleznete na webových stránkách abb.cz/nizke-napeti.
Obrázky jsou ilustrační.

Nová řada rozvodnic UK600

Šetří čas na instalaci a nabízí více instalačního prostoru

ABB v současnosti nahrazuje oblíbenou řadu rozvodnic UK500 pro bytové účely a malé obchodní budovy novou vylepšenou řadou UK600.

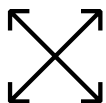

o 200 % více prostoru



10% úspora instalačního času



Nová řada rozvodnic UK600, určená pro rezidenční segment, byla vyvíjena na základě rozsáhlé zpětné odezvy zákazníků. Nabízí širokou škálu různých multimediálních přístrojů. Rozvodnice tohoto typu mají dvojnásobnou kapacitu instalačního připojení v porovnání s řadou UK500, což umožňuje velkoprodejcům šetřit nutný skladový prostor, instalačním firmám a výrobcům rozváděčů pak zkrátit dobu montáže až o 10 %. UK600 nabízí také širokou variabilitu stylů provedení dvířek, které umožňují dosáhnout jednotnou designovou úpravu prostoru. Rozvodnice s kovovými dvířky jsou určeny pro zapuštěnou montáž do cihlových nebo dutých stěn. Rozvodnice UK600 může být vybavena nejrůznějšími dvířky, v designu, který doplňuje styl vnitřního provedení domu.

Multimediální skříň

Kombinuje elektrickou instalaci s nejnovější technologií digitálních, elektronických a datových médií. „V ABB se zaměřujeme na dodávky prvotřídních a spolehlivých výrobků a řešení pro bezpečnou a účinnou distribuci elektrické energie do domů a podnikatelských prostor po celém světě. S nárůstem digitalizace a potřebou individualizace jsme uvedli na trh rozvodnice UK600, které se dají upravovat podle zákaznických potřeb, jsou charakteristické prvotřídním designem“, shrnuje Luděk Vach, produktový specialista.

Nové rozvodnice nabízejí různé funkční možnosti a vlastnosti, např.:

- bezšroubovou montáž,
- inovativní systém vedení kabelů/vodičů,
- trojitě zásuvky s otočnými vývody až o 90°.

Portfolio rozvodnic UK600 zahrnuje standardní distribuční rozvodnice do jmenovitého proudu 63 A, s jednou až pěti montážními řadami, dále pak rekonstruované multimediální řešení se dvěma až pěti montážními řadami a inovativní „kombinovanou skříň“, v níž jsou zkombinována obě dvě výše uvedená provedení. Rozvodnice UK600 přináší inteligentní a vylepšenou instalaci, která razí cestu pro tzv. inteligentní budovy.

Luděk Vach

abb.cz/nizke-napeti
nizke-napeti.cz.abb.com

Přizpůsobí se veškerým vašim požadavkům

Malý řídicí systém SIMATIC S7-1200

SIMATIC S7-1200 je ideální volbou pro menší a střední automatizační úlohy nabízející maximální flexibilitu. Základní SIMATIC S7-1200 obsahuje velký počet integrovaných I/O. Modulárnost tohoto systému navyšuje možnosti dalšího rozšíření o signální moduly nebo signální karty. SIMATIC S7-1200 se tak přizpůsobí téměř jakýmkoliv vašim potřebám. Díky integrovaným technologickým funkcím představuje perfektního pomocníka pro pohonnářské aplikace.

Flexibilní použití

Systém je možné spravovat na dálku, například pomocí technologie Telecontrol, a nabízí široké komunikační možnosti pomocí protokolů S7, Modbus TCP, RTU, USS nebo AS-i. Díky komunikačnímu protokolu S7 je možné

proces vizualizovat na HMI panelech Siemens. Systém SIMATIC S7-1200 má integrovaný webový server, který umožňuje stahovat data logy, zapisovat/číst hodnoty a mnoho dalšího.

Efektivní inženýring díky TIA Portalu

Uživatelsky přívětivé prostředí jednotné inženýrské platformy TIA Portal usnadňuje jakékoliv programování, ať už se jedná o programovací software SIMATIC Step 7 nebo vizualizační software SIMATIC WinCC.

Startovací sady pro váš snadný začátek

Díky startovacím sadám můžete získat SIMATIC S7-1200, základní HMI panel a programovací software za výhodnou cenu.

Letní akademie Siemens

Na čtyřech kurzech tradiční Letní akademie Siemens budete mít možnost seznámit se jak se základním, tak i pokročilým programováním malých automatizačních systémů Siemens a HMI panelů SIMATIC nebo získat základy vibrodiagnostiky pro prediktivní údržbu vašich zařízení.

Kdy a kde?

16.–18. července | Praha, Brno, Ostrava

- Základní kurz programování LOGO! 8
- Školení TIA Portal pro nové uživatele
- Prediktivní údržba točivých strojů
- Vizualizační systémy pro LOGO! a SIMATIC S7-1200

Více informací o letní akademii a registrační formulář najdete na www.siemens.cz/tia.nadosah.

www.siemens.cz/s7-1200

Nová řada měničů Sinamics G120X pro infrastrukturní aplikace

- Nová řada je optimalizovaná pro aplikace s čerpadly a ventilátory
- Díky výkonu od 0,75 do 630 kW jsou měniče vhodné pro nejrůznější typy motorů
- Jsou připraveny na digitalizaci a propojení přímo s cloudem

Zcela nová řada frekvenčních měničů SINAMICS G120X je speciálně přizpůsobena pro aplikace s čerpadly a ventilátory ve vodárenství, zpracování odpadních vod, v oblasti technologie budov, ale i v průmyslových prostředích. Obsahují celou řadu specifických funkcí, jako je samočistící funkce čerpadel, režim plnění potrubí, detekce kavitace, kaskáda 4 čerpadel a mnohé další v oblasti ventilace, např. mód požáru. Jejich provozní účinnost dosahuje 98 % a to v rozmezí teplot -20 °C–60 °C. Díky možnosti ECO provozu, jako např. režim hibernace nebo bypass, nabízejí zároveň maximální energetickou úspornost.

Pokrývají výkonový rozsah od 0,75 do 630 kW a jsou proto vhodné pro jakékoliv motory včetně motorů typu PMSM a nejúčinnějších synchronních reluktančních motorů Siemens. K motoru mohou být připojeny kabelem o délce až 150 m díky integrovanému filtru (EMC C2). Díky kompaktnímu designu šetří spoustu místa v rozvaděči, mohou být řazeny vedle sebe bez mezery až do výkonových řad 250 kW. Jsou vybaveny integrovanými bezpečnostními funkcemi STO úrovně SIL3. Měniče SINAMICS G120X umožňují velmi snadné zprovoznění motoru i bez znalosti parametrů díky průvodci nastavení v grafickém panelu IOP-2. Stejně jednoduché je ovládání pomocí

tabletu či notebooku přes WiFi server a rozhraní SINAMICS Smart Access (SAM), a to až ze vzdálenosti 50 m.

Tato robustní kompaktní řada měničů standardně nabízí provedení lakovaných plošných spojů s možností doobjednání ochrany elektroniky v třídě 3C3, která je odolná proti chemicky agresivnímu prostředí, např. působení čpavku.

Měniče řady SINAMICS G120X mohou být přes aplikaci SINAMICS Connect 300 připojeny k IoT platformě MindSphere. Uživatelé tak mohou pomocí MindSphere aplikace Analyze MyDrives analyzovat cenná provozní data získaná z měniče, pohonného systému a stroje. Aplikace umožňuje vizualizace a analýzy stavových informací a jejich využití jako základ pro optimalizaci procesů a strategií údržby.



**Vyberte si ten správný měnič
SINAMICS G120X díky online
konfiguratoru Siemens:**

www.siemens.com/dt-configurator.

www.siemens.com/sinamics-g120x

SIEMENS

Ingenuity for life

Nová generace akčních členů KNX na DIN lištu

Siemens GAMMA portfolio je založeno na celosvětovém komunikačním standardu KNX, který byl vyvinut speciálně pro řešení automatizace domů a budov. KNX je schválen jako mezinárodní (ISO/IEC 14543) i evropský (EN 50090) standard a je tak zaručena kompatibilita mezi certifikovanými výrobky různých výrobců.

Siemens nabízí v rámci své produktové řady Gamma kompletní portfolio KNX vstupních i výstupních prvků pro automatizaci technologií vytápění, větrání, chlazení, osvětlení nebo stínění a díky modulárnímu konceptu poskytuje vhodné řešení pro prakticky všechny typy rezidenčních, občanských i komerčních budov.

V současné době Siemens na trh uvádí novou generaci Gamma KNX přístrojů určených k instalaci na DIN lištu.

Mezi přístroje nové generace patří spínací, spínací s měřením proudu, stmívací a žaluziové/roletové akční členy, přičemž všechny tyto přístroje se vyznačují harmonizovaným provedením jak samotného hardwaru, tak aplikačního programu, který nabízí bezkonkurenční funkcionalitu.

Přístroje se vyznačují pokročilými řídicími, blokovacími a diagnostickými funkcemi. V rámci řízení výstupů jsou podporovány pokročilé časové, logické i centrální funkce, 8-bitové scény nebo rozlišování denního/nočního režimu. Akční členy pracují až se šesti uživatelsky definovanými prioritami ovládní (informace ze senzorů, časové plány, manuální ovládní, centrální příkazy apod.) a lze tak jednoznačně zajistit efektivní a bezpečný provoz budovy. Diagnostické a analytické funkce usnadňují provoz a servis poskytováním informací o svém aktuálním stavu, čítači provozních hodin nebo počtu spínacích cyklů.



Spínací
akční členy
N 53..

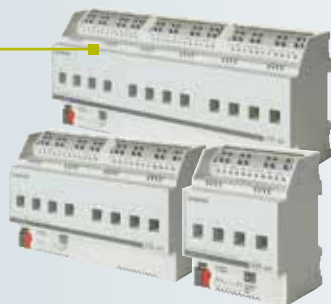

Spínací
akční členy
s měřením
proudu
N 535..



Žaluziové
akční členy
N 543..



Univerzální
stmívač
N 544..



Výhody nové generace přístrojů Gamma KNX



Snadnější projektování

Harmonizované a přehledné portfolio výstupních (spínacích, stmívacích i žaluziových) akčních členů vhodných pro široké spektrum projektů.

Spínací akční členy pro univerzální použití díky spolehlivému spínání zátěží s vysokými spínacími proudy.



Jednodušší zprovoznění

Elektronika přístrojů je napájena pouze ze sběrnice KNX.

Přímé ovládání z čelního panelu pro rychlé otestování správného zapojení.

Testovací kontakty na čelním panelu pro snadné proměření zapojení.



Rychlejší instalace

Bezšroubové svorky pro pevné i lankové vodiče bez dutinek.

Dvě samostatné svorky pro každý koncový bod pro snadné smyčkování mezi jednotlivými kanály.



Efektivnější konfigurace

Podpora dlouhých KNX telegramů pro rychlou konfiguraci v ETS 5.

Harmonizované aplikační programy napříč celou novou generací jednotek s pokročilými řídicími, blokovacími a diagnostickými funkcemi.

siemens.cz/knx

Štítky Brother vydrží léta životnosti i ve vnějším prostředí

Dokážete si představit, že nalepíte štítek do rozvaděče, na svorkovnici nebo na různé sloupce el. vedení, a on tam o několik let později stále pevně drží? S námi tohle není pouhým snem. Tiskárny řady PT jsou extrémně odolné samolepící štítky, ideální pro značení v průmyslu.

Na pásky užívané ve strojírenství a elektro značení jsou často kladeny vysoké nároky. Musí garantovat stálost nesené informace, vydržet ideálně několik roků a být odolné vůči extrémním podmínkám. Tiskárna takových štítků by rovněž měla být rychlá, snadno přenosná, jednoduchá na obsluhu. Výhodou je i použití barevných štítků různých šířek. **Tiskárny štítků řady PT** od Brother jsou vytvořeny tak, aby všechny tyto požadavky dokázaly splnit.

Speciálně navržené elektro modely tiskáren **PT-E110VP, PT-E300VP, PT-E550WVP, PT-P750W a PT-P900W**, které se vejdou do jedné ruky, jsou postaveny na termotransferové technologii. Ta dokáže u TZe štítků garantovat odolnost proti UV záření, vodě, vlhkosti, otěru, chemikáliím a teplotám v rozsahu +80 až -80°C. Štítky jsou navíc laminované a některé i extrémně přilnavé. V případě, že chcete popisek změnit, jsou také rovněž snadno sloupnutelné. Přestože to zní jako protirečení, Brotherem patentovaná technologie zvládne všechny uvedené možnosti.

Použití tiskáren může být různorodé, ať už jde o potisk regálů, šanonů, evidenci majetku, značení rozvaděčů, kabelů, sítí, jističů nebo dokonce zásuvek v jakýchkoli prostorách. Některé tiskárny (PT-E550WVP a další modely z nabídky Brother) jsou připojitelné k notebooku či stolnímu počítači. Brother má kvalitní a při tom jednoduše ovladatelné aplikace pro tisk z mobilních telefonů z Android a iPhone. Brother dodává zdarma profesionální software P-Touch Editor spolu s jeho aktualizacemi, díky němuž může uživatel vytvářet libovolné štítky včetně čárových a QR kódu, obrázků, log firem nebo značek. Do tohoto softwaru lze lehce naimportovat xls, csv databáze, a tak zautomatizovat tisk.

Ve strojírenství, elektro oblastech a průmyslu obecně jsou tiskárny Brother řady PT díky své ceně a kvalitě samolepících TZe štítků výhodným pomocníkem. Zaměstnanci společnosti rádi doporučí každému zákazníkovi konkrétní tiskárnu na základě jeho specifických požadavků. Brother se rovněž pyšní tiskárnami řady QL a TD, kdy odolnost samolepících štítků je však nižší, ale jsou vhodnější pro jiná užití. Nechybí ani rozsáhlá paleta šířek pásek přesně podle potřeb klienta.



Zajímají vás další informace o našich tiskárnách? Neváhejte se zeptat na tiskarnystitku@brother.cz nebo kontaktujte přímo našeho obchodního manažera na adrese: kamil.janda@brother.cz.



Laminovaný povrch



Odolnost proti oděru



Teplotní odolnost



Odolnost proti vyblednutí



Odolnost proti vodě



Odolnost proti chemikáliím



Vysoká přilnavost

www.brother.cz

Flexibilní a efektivní realizace řídicích úloh – easyE4, nová generace řídicích relé

Společnost Eaton uvádí na trh novou generaci své velmi úspěšné řady řídicích relé „easy“. Díky jeho univerzálnímu použití je relé easyE4 ideální volbou pro všechny, kteří chtějí realizovat řídicí úlohy s minimem úsilí – od aplikací v domovních instalacích až po průmyslová automatizační řešení. Jednoduchá manipulace a intuitivní programovací software easySoft 7 umožňují zpracovat jednoduché řídicí úlohy, jakož i složitější konfigurace s vysokou procesní účinností. Výkonný hardware, flexibilní možnost rozšíření a pokročilé způsoby komunikace předurčují použití řídicích relé „easy“ v širokém rozsahu aplikací. Vestavěné ethernetové rozhraní poskytuje uživateli přístup k průmyslovému internetu věcí (IIoT).

Pro zajištění maximální flexibility se každá základní jednotka easyE4 dodává se čtyřmi výstupy, čtyřmi analogovými/digitálními vstupy s 12bitovým rozlišením a čtyřmi rychlými digitálními vstupy, které lze použít například pro vysokorychlostní čítače. Veškeré vstupy lze použít i pro funkci přerušení, kterou obvykle nabízí výrazně složitější řídicí systémy. V kombinaci s funkcí NET je toto řídicí relé schopno dosáhnout takových časů odezvy, které konkurují hodnotám u nižších řad plnohodnotných PLC. Další novou vlastností řady easyE4 je možnost využít synchronizaci reálného času pomocí radiového signálu DCF77. Tím je zajištěna velmi přesná signalizace času a data pro každou aplikaci a oblast použití.

Pomocí rozšiřujících modulů lze každou základní jednotku rozšířit až na 188 vstupů/výstupů, což nastavuje zcela novou úroveň pro kompaktní řídicí systémy. Pro jedno-



dušší realizaci je možné kombinovat zařízení easyE4 i s různými napájecími napětími (AC, DC a UC), a to stejně platí i pro analogové a digitální rozšiřující moduly. Rozšíření se propojují zepředu pomocí nového konektoru, který značně usnadňuje instalaci a demontáž. S celkem 14 konfiguracemi základní jednotky a rozšiřujících modulů se snížil počet dostupných verzí v porovnání s předchozími řadami, a současně se rozšířil rozsah použití.

Základní přístroje lze doplnit Mikro-SD kartou, která otevírá další možnosti použití. Díky tomu je možné snadno aktualizovat a udržovat programy nebo definovat program na kartě, který má být spuštěn při zapnutí řídicího relé. Přídavná paměť může také sloužit jako úložiště pro záznam dat, což umožňuje dokumentování stavů stroje za provozu.

Pomocí zabudovaného ethernetového rozhraní můžete relé easyE4 připojit k jakémukoli standardnímu routeru LAN/WLAN, repeateru nebo dLan systému, a umožnit tak připojení do sítě IIoT. Informace poskytované řídicím relé mohou být zobrazeny buď na webových stránkách s podporou HTML5, nebo použity pro vizualizaci prostřednictvím integrovaného webového serveru. Uživatelé mohou vytvářet své vlastní pracovní plochy a

přístupovat k relé easyE4 ze svého chytrého telefonu, tabletu nebo notebooku. Dále lze připojit jakékoliv vzdálené displeje přímo přes rozhraní Ethernet, například pomocí protokolů ModBus TCP.

Řada easyE4 je určena pro široké spektrum aplikací a v důsledku toho pokrývá různá napájecí napětí: AC verze pro napětí 85 V AC až 264 V AC, a DC verze pro napětí 24 V DC. Speciálním provedením je verze UC (univerzální napětí), která může být použita pro napětí 12 V DC, 24 V DC nebo 24 V AC. Každá základní jednotka je k dispozici také s integrovaným displejem, který umožňuje zobrazování textů, hodnot a parametrů s využitím různých grafických prvků.

Intuitivní ovládání programu easySoft 7 a různé způsoby programování přístrojů easyE4 poskytují rychlé a flexibilní nastavení. Uživatelé si mohou vybrat ze čtyř programovacích jazyků: schéma lze vytvářet pomocí funkčních bloků, liniových diagramů, vlastního programovacího jazyka Eaton „easy“ nebo pomocí strukturovaného textu. Uživatelé mohou také vytvářet své vlastní funkční bloky a používat je opakovaně i v budoucích projektech. Stávající programy z předchozích řad řídicích relé (easy 500, 700 a 800) lze jednoduše přenést do nového provedení přes software easySoft 7.

EATON

Powering Business Worldwide

NAKUP VENKOVNÍ SVÍTIDLA A SEKERKA JE TVOJE!

K nákupu venkovních svítidel LEDVANCE
v kumulované objednávce 12 000 Kč
bez DPH a PHE v období
1. 5. až 30. 6. 2019 získáte
sekerku Fiskars X11.



Sekerku získáte např. k těmto produktům.



**ECO CLASS
BOLLARD**

Cena od **780 Kč**



**ECO CLASS
LANTERN CLASSIC**

Cena od **450 Kč**

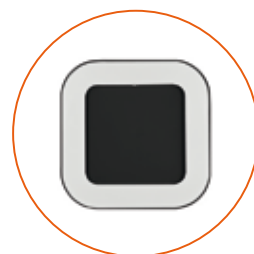









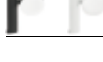





















**OUTDOOR
SURFACE**

Cena od **1310 Kč**



ROZČILUJE VÁS ŠPATNÉ SVĚTLO? PŘEJDĚTE NA SVÍTIDLA LEDVANCE.

Obrázek	EAN	ID Sonepar	Produkt	Příkon (W)	Barva světla (K)	lm	L70 ¹	Napájení (V)	Záruka (roky)	IP	Cena ²
Venkovní osvětlení											
	4058075074712	1470851	Outdoor Facade Spot 8W/3000K GY IP54	8,0	3 000	440	30 000	220-240	5	54	1 774,10 Kč
	4058075074736	1470852	Outdoor Facade Spot 8W/3000K WT IP54	8,0	3 000	440	30 000	220-240	5	54	1 774,10 Kč
	4058075074750	1470853	Outdoor Facade Edge 12W/3000K GY IP54	11,5	3 000	690	30 000	220-240	5	54	2 212,53 Kč
	4058075074774	1470854	Outdoor Facade Edge 12W/3000K WT IP54	11,5	3 000	690	30 000	220-240	5	54	2 212,53 Kč
	4058075074798	1470855	Outdoor Facade Edge 12W/3000K GY sensor IP54	12,2	3 000	690	30 000	220-240	5	54	2 671,35 Kč
	4058075074811	1470856	Outdoor Facade Edge 12W/3000K WT sensor IP54	12,2	3 000	690	30 000	220-240	5	54	2 671,35 Kč
	4058075074835	1470857	Outdoor Facade Lantern 12W/3000K GY IP54	11,5	3 000	550	30 000	220-240	5	54	2 222,73 Kč
	4058075074859	1470858	Outdoor BD 500 Lantern 12W/3000K GY IP54	12,0	3 000	550	30 000	220-240	5	54	2 885,47 Kč
	4058075074873	1470859	Outdoor BD 900 Lantern 12W/3000K GY IP54	12,0	3 000	550	30 000	220-240	5	54	3 313,70 Kč
	4058075074897	1470860	Outdoor Surface RD 13W/3000K GY IP54	13,0	3 000	450	30 000	220-240	5	54	1 335,68 Kč
	4058075074910	1470861	Outdoor Surface RD 13W/3000K WT IP54	13,0	3 000	450	30 000	220-240	5	54	1 335,68 Kč
	4058075074934	1470862	Outdoor Surface SQ 13W/3000K GY IP54	13,0	3 000	450	30 000	220-240	5	54	1 335,68 Kč
	4058075074958	1470863	Outdoor Surface SQ 13W/3000K WT IP54	13,0	3 000	450	30 000	220-240	5	54	1 335,68 Kč
	4058075074972	1470864	Outdoor Facade Belt RD 11W/3000K GY IP54	10,5	3 000	350	30 000	220-240	5	54	1 335,68 Kč
	4058075074996	1470865	Outdoor Facade Belt SQ 11W/3000K GY IP54	10,5	3 000	350	30 000	220-240	5	54	1 335,68 Kč
	4058075075016	1470866	Outdoor Facade Ind RD 13W/3000K GY IP54	13,0	3 000	450	30 000	220-240	5	54	1 774,10 Kč
	4058075075030	1470867	Outdoor Facade Ind RD 13W/3000K WT IP54	13,0	3 000	450	30 000	220-240	5	54	1 774,10 Kč
	4058075075054	1470868	Outdoor Facade Updown 12W/3000K GY IP54	11,5	3 000	690	30 000	220-240	5	54	1 335,68 Kč
	4058075075078	1470869	Outdoor Facade Updown 12W/3000K WT IP54	11,5	3 000	690	30 000	220-240	5	54	1 335,68 Kč
	4058075075092	1470870	Outdoor Facade Pole 6W/3000K SST IP44	6,0	3 000	360	30 000	220-240	5	44	1 101,17 Kč
	4058075075115	1470871	Outdoor Facade Pole 6W/3000K SST sensor IP44	6,0	3 000	360	30 000	220-240	5	44	1 335,68 Kč
	4058075075139	1470872	Outdoor BD 500 Pole 6W/3000K SST IP44	6,0	3 000	360	30 000	220-240	5	44	1 335,68 Kč
	4058075075153	1470873	Outdoor BD 800 Pole 6W/3000K SST IP44	6,0	3 000	360	30 000	220-240	5	44	1 774,10 Kč
	4058075075177	1470874	Outdoor Surface Pole 6W/3000K SST IP44	6,0	3 000	360	30 000	220-240	5	44	887,05 Kč
	4058075232228	1582388	Eco Class Bollard 500 GU10 Round Alu	Dle použitého světelného zdroje*					3	54	795,29 Kč
	4058075232242	1582399	Eco Class Bollard 800 GU10 Round Alu	Dle použitého světelného zdroje*					3	54	1 101,17 Kč
	4058075232280	1582396	Eco Class Bollard 500 GU10 Square Alu	Dle použitého světelného zdroje*					3	54	795,29 Kč
	4058075232303	1582400	Eco Class Bollard 800 GU10 Square Alu	Dle použitého světelného zdroje*					3	54	1 101,17 Kč
	4058075251489	1582426	Eco Class Lantern Classic E27 Sidedown Alu BK	Dle použitého světelného zdroje*					3	44	458,82 Kč
	4058075251502	1582404	Eco Class Lantern Classic E27 Sideup Alu BK	Dle použitého světelného zdroje*					3	44	458,82 Kč
	4058075251526	1582430	Eco Class Lantern Classic E27 Pole Alu BK	Dle použitého světelného zdroje*					3	44	458,82 Kč
	4058075251540	1582402	Eco Class Lantern Classic E27 Hanging Alu BK	Dle použitého světelného zdroje*					3	44	458,82 Kč
	4058075251564	1582405	Eco Class Lantern Classic E27 Standing Alu BK	Dle použitého světelného zdroje*					3	44	1 192,93 Kč



VALENA™ LIFE

KONFIGURÁTOR

Specifikace produktů jinak:

- rychlý výběr produktů řady Valena Life přímo na stavbě, již žádný soupis na papíře
- možnost okamžitě zaslat poptávku obchodním zástupcům společnosti Sonepar
- evidence projektů, možnost jejich aktualizace
- okamžitá informace o ceně projektu

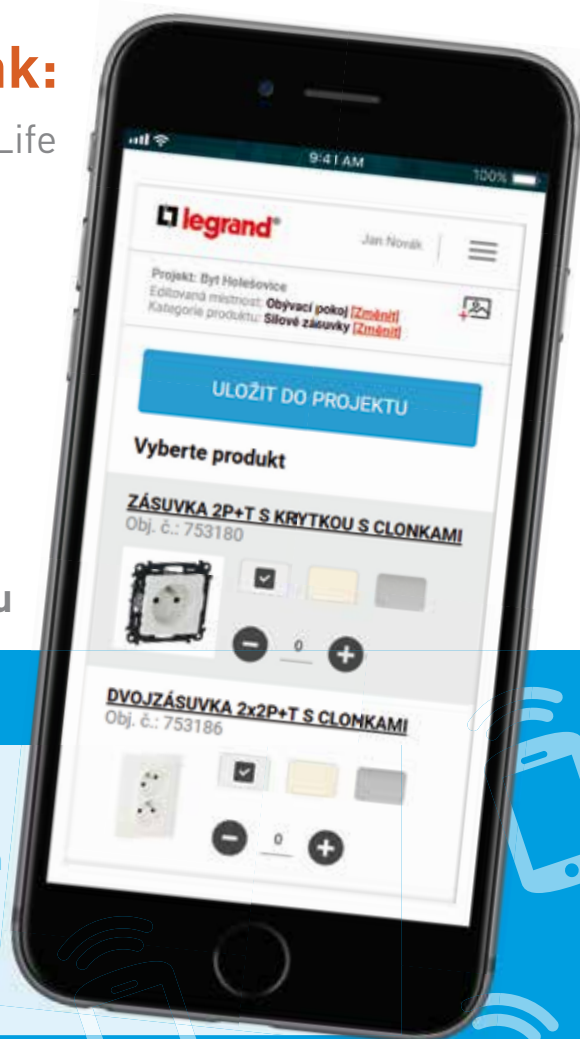

Vyzkoušejte konfigurátor naskenováním QR kódu

Scan me!

Vše online a zdarma na
www.konfigurator-vypinacu.cz

sledujte nás:



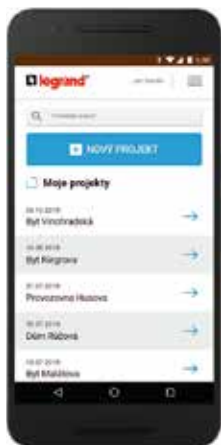

Evidence projektů

V konfigurátoru budete mít uloženy všechny projekty, které jste vytvořili. Kdykoliv se k nim můžete vrátit a upravit je. Vždy zde naleznete kontakty na investora či stavbyvedoucí, případně fotografie, které jste si k projektu vytvořili.

Specifikace produktů

V konfigurátoru naleznete kompletní nabídku řady Valena Life. Vždy vidíte obrázek produktu, jeho přesný popis a brutto cenu. Vy si jen jednoduše zvolíte počet produktů v jednotlivých místnostech.



Informace o ceně pro zákazníka

Po ukončení projektu získáte okamžitou informaci o brutto ceně za celý projekt v řadě Valena Life. Můžete si přidat i výši slevy, kterou chcete poskytnout. Zároveň můžete klienta informovat o orientačních cenách dalších řad Valena Allure, Céliane, Bticino LivingLight.

Poptávka na velkoobchodě

Jakmile máte specifikaci ukončenu, můžete poslat emailem poptávku svému obchodnímu zástupci společnosti Sonepar. Zaslání specifikace je velmi jednoduché, můžete si přednastavit text v emailu a emailové adresy, na které poptávky obvykle zasíláte. K dispozici máte přílohy ve formátu excel a pdf.





**Ra
>95**

LED ŽÁROVKY

- LED klasické i designové žárovky nyní s indexem **Ra>95**



LED PANELY

- úsporné LED svítidlo Office s elegantním designem a výkonem 40 W
- nyní s možností **5 leté záruky**



LED PÁSKY

- hlavní výhodou je možnost napájet **až 20 m pásku** z jedné strany
- všechny LED pásky z této kategorie není možné stmívat



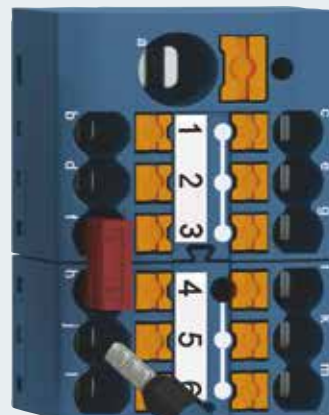
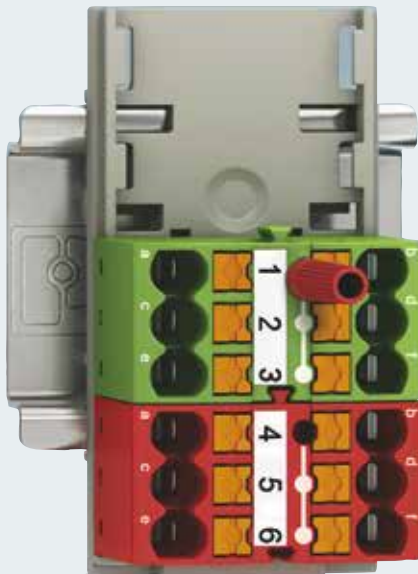
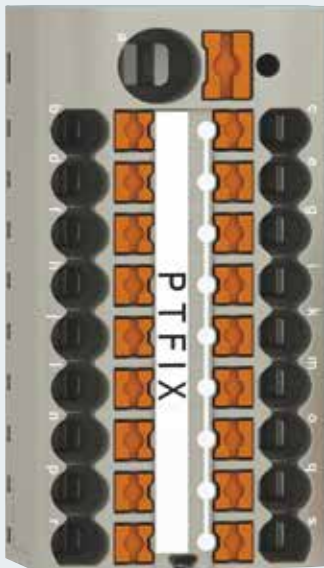

Push-in Technology[®]
Designed by PHOENIX CONTACT



Jednoduše rozbalte, připojte a je hotovo.

Distribuční bloky PTFIX

Distribuční bloky PTFIX zajišťují rychlou a na místo velmi úspornou distribuci potenciálu. Bloky jsou k dispozici s různými počty pólů a s různými způsoby instalace, v jedenácti barevných provedeních. Mohou být použity okamžitě a podle potřeby být kdykoli rozšířeny.

Více informací na www.phoenixcontact.cz/ptfix



Vyzkoušejte zde

KONFIGURÁTOR KABELOVÝCH NOSNÝCH SYSTÉMŮ

online aplikace | přehledné zobrazení | vždy aktuální výrobky



NASTAVENÍ PROJEKTU

jednoduchý výběr základního nastavení trasy
možnost volby trasy podle počtu vložených kabelů
stanovení parametrů trasy jednoduchými výběry

NASTAVENÍ ZAVĚŠENÍ

předvyplnění již vložených údajů
volba typu zavěšení podle jednoznačných ikon
možnost volby počtu pater zavěšení a materiálu stropu
výběr z nabízených typů zavěšení, délky závitových tyč
- variabilita konfigurování
výběr roztečí upevnění trasy podpěrami

The screenshot shows the KOPOS web application interface. At the top, there is a navigation bar with the KOPOS logo and several icons: a home icon, a user profile icon, a 'VYTVOŘIT PROJEKT' (Create Project) icon, a 'MÉ PROJEKTY' (My Projects) icon, an 'ODHLÁSIT' (Logout) icon, a 'NÁPOMOC' (Help) icon, and a language selector set to 'CS'. The main content area is titled 'KONFIGURÁTOR KNS'. Below the title, there is a descriptive paragraph: 'Konfigurátor KNS je nový intuitivní program, který poskytuje větší komfort při práci s výrobky KOPOS. Program pracuje s výrobky produktového portfolia kabelových nosných systémů, včetně systémů se zachováním funkčnosti při požáru. Je uživatelsky příjemný, nevyžaduje hluboké znalosti o výrobcích a jeho základní myšlenkou je vytvoření jednoduché soupisky materiálu potřebného k sestavení kabelové trasy.' Below this text is a list of features:

- + vždy aktuální výrobky
- rychlá orientace v programu - intuitivní uživatelské prostředí
- + snadné sestavení trasy - příslušenství a zavěšení kabelové trasy
- + možnost uložení projektu a následného doplňování
- výsledná soupiska včetně EAN kódů.

 On the right side of the interface, there is a dark sidebar menu with the following options: 'PROFIL', 'UPRAVIT PROFIL', 'VYTVOŘIT PROJEKT', 'MÉ PROJEKTY', and 'ODHLÁSIT'. Below the menu, there is a section for 'POSLEDNÍ PROJEKT' (Last Project) showing 'KOPOS (13.2.2019 13:46)'. At the bottom right, there is a large button labeled 'Vytvořit projekt' (Create project) next to an image of a cable tray component.



Snadno sestavitelná autonabíječka pro každého

Sady pro domácí i veřejné nabíjecí stanice

S novými sadami nabíjecí techniky AC získáte od společnosti Phoenix Contact sestavu všech potřebných základních komponentů jako jsou produkty nabíjecí techniky a svornice pro vybudování soukromých nebo veřejných nabíjecích stanic.

www.phoenixcontact.cz/emobilita

**PHOENIX
CONTACT**
INSPIRING INNOVATIONS

JARNÍ

AKCE

Dárek pro vás ihned!

K 1 balení přístrojů **Sedna**
ZDARMA 100Kč poukázka!

K 1 balení spínačů Sedna ř. 1 (10 ks) (SDN0100121X10),
k 1 balení spínačů Sedna ř. 6 (10 ks) (SDN0400121X10) nebo
k 1 balení zásuvek Sedna (10 ks) (SDN2800721X10).

K 1 balení zásuvek **Asfora**
ZDARMA 100Kč poukázka!

K 10 zásuvkám Asfora (EPH2800221x10).

K 1 balení jističů Acti 9
ZDARMA 100Kč poukázka!

K 1 balení jističů Acti 9 (12 ks) iC60N 6 kA, 1P/10A/B (A9F03110P),
iC60N 6 kA, 1P/16A/B (A9F03116P), iC60H 10 kA, 1P/10A/B
(A9F06110P) nebo iC60H 10 kA, 1P/16A/B (A9F06116P).

K 1 chrániči Acti 9
NAVÍC 200Kč poukázka!

Ke chráničům ID 2P/25A, 4P/25A, 4P/40A (A9Z11225P,
A9Z11425P, A9Z11440P), ke chráničům IDK 2P/25A,
4P/25A, 4P/40A (A9Z05225P, A9Z05425P, A9Z05440P),
a ke kombinovanému chrániči DPN N 2P/16A/B (A9D55616P).



- akce probíhá u vybraných velkoobchodů od dubna 2019 do vyprodání zásob
- navíc můžete získat body do věrnostního programu eplus
- organizátor si vyhrazuje právo na změnu podmínek akce
- podrobné informace na www.eplus.schneider-electric.cz

Life Is On

Schneider
Electric

Hodně muziky za málo peněz: spínače a zásuvky ASFORA



Čím se Asfora liší od jiných řad?

Při porovnání s řadami stejné cenové úrovně Asfora přináší: moderní hranatý design, kvalitní mechanismy, kovový montážní rámeček, trvanlivý plast (neotírá se a nepodléhá slunečnímu záření), bezšroubové svorky u vypínačů, (které v této cenové úrovni u jiných produktů nejsou). V základu Asfora nabízí dvě barevná provedení a to bílou a krémovou.

Výhody řady Asfora

- Ekonomická cenová varianta
- Široká nabídka přístrojů
- Až šestinásobný krycí rámeček
- Kovový zpevněný montážní rámeček
- Bezšroubové svorky spínačů a tlačítek
- Dvě barevné varianty Bílá a Krémová
- Kompletní přístroj pod jednou referencí
- Provedení ve vyšším krytí IP44
- Možnost instalace na povrch

Proveďte si atraktivnost cen na sonepar.cz

JARNÍ AKCE

K 1 balení zásuvek Asfora (EPH2800221x10) získáte navíc 100Kč poukázku zdarma.



Asfora se stále zlepšuje

Spínače a zásuvky řady Asfora jsou na českém trhu úspěšně již pět let. Nyní společnost Schneider Electric přináší vylepšení mechanismů zásuvek, spínačů a tlačítek. Všechny strojky budou nyní v lepším kompaktnějším provedení, které přinese více prostoru v instalační krabici pro kabeláž a zjednoduší práci elektrikáře při montáži.

Nové prolisy
v montážním
rámečku, pevnější

Menší mechanismy,
více místa v krabici

Pevnější a lépe
vedené rozpěrky,
ostré části kryté

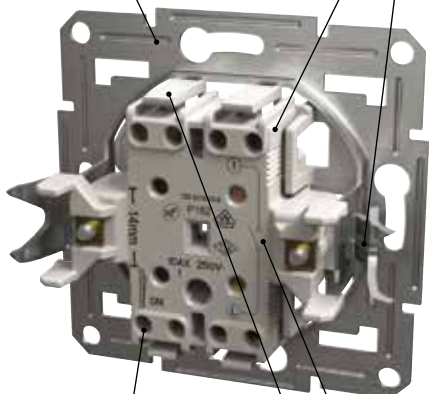

Kuželový tvar
vstupů pro vodiče,
rychlejší montáž

Širší tlačítka
pro uvolnění
vodičů

Schéma na zadní
straně mechanismu,
bezchybné zapojování



Speciální gumové těsnění pro IP44.

Největší rozdíl poznáte při instalaci jednoduché zásuvky. Díky zmenšení rozměrů strojku jsou rozpěrky blíže u sebe a při instalaci do krabice nepřekáží drátům. Samotný kovový montážní rámeček je opatřen novými prolisy zvětšujícími jeho robustnost a pevnost při montáži na nerovné zdi. Spínače a tlačítka mají schéma zapojení na zadní straně strojku, takže montáž je rychlá a bezchybná. Technickou změnou prošlo i řešení ve voděodolném krytí IP44. Nyní je přístroj opatřen speciálním gumovým těsněním, které lze použít při instalaci v běžné krabici, ale i při instalaci do dutých přiček.

Nové přístroje se na náš trh budou dostávat postupně. V případě kombinace starších a nových typů na jedné stavbě však nehrozí žádné problémy, protože jak nové, tak i staré přístroje mají krycí rámečky identické. Jediný rozdíl zaznamenate během instalace u samotných strojků.

Ing. Robert Šimčík, vedoucí produktu Asfora

www.se.com/cz

Life Is On

Schneider
Electric

33

www.sonepar.cz

sonepar

VYBER SI SVŮJ DÁREK

Nová EXTRA balení s odměnou





Za každý nákup **EXTRA** balení prostřednictvím mobilní aplikace nebo internetového obchodu Sonepar získáte **70 bodů***.

Získané body můžete vyměnit za **nářadí Weidmüller dle vlastního výběru**.



sonepar
česká republika

EXTRA balení zařazené do akce:

Typ	Objednací kód		Čárový kód
	OEZ	SONEPAR	
LFE-25-2-030AC-EXTRA-10	OEZ:46506	1579159	
LFE-25-2-030AC-EXTRA-16	OEZ:46507	1579160	
OLE-10B-1N-030AC-EXTRA	OEZ:46508	1579161	
OLE-16B-1N-030AC-EXTRA	OEZ:46509	1579162	

Aplikace
ke stažení
ZDE



STÁHNĚTE NA
Google Play

Stáhnout v
App Store



* Body lze v aplikaci sčítat, 1 bod = 1 Kč.

Akce trvá od 6. 5. 2019 do vyčerpání bodů.

Nasbírané body lze uplatnit v pobočkách Sonepar od 6. 5. do 31. 8. 2019.

NOVINKA

MO LED

LED
TECHNOLOGY

IP20

A+

DALI

až do
35°C

- › **NOVINKA** - úsporná náhrada trubicových svítidel
- › vhodné pro prodejní prostory, kanceláře, chodby, školy
- › hliníkový profil a PC difuzor, možnost stmívání DALI
- › možnost propojení svítidel do požadovaných délek a tvarů

TREVOS

www.trevos.cz

Napájecí zdroje PROinsta

Nová generace zdrojů v modulovém provedení

Let's connect.

Weidmüller 

- 1f spínané zdroje
- 5V, 12V, 24V a 48V výstupní napětí
- 15W, 30W, 60W, 96W výkonové varianty
- Možnost nastavení výstupního napětí pomocí potenciometru
- Vizualizace stavu zdroje pomocí LED
- Široký rozsah pracovních teplot -25 až +70 °C
- Mezinárodní certifikace



Objednací číslo	Označení	Vstup	Výstup		Rozměry
		Vstupní napětí AC	Výstupní napětí/ proud	Nastavitelný výstup	šířka x výška x hloubka v mm
2580180000	PRO INSTA 16W 24V 0.7A	85 - 264 V	24V / 0.7A	22 - 28 V	22,5 x 92,5 x 62
2580190000	PRO INSTA 30W 24V 1.3A	85 - 264 V	24V / 1.3A	22 - 28 V	45 x 92,5 x 62
2580230000	PRO INSTA 60W 24V 2.5A	85 - 264 V	24V / 2.5A	22 - 28 V	70 x 92,5 x 62
2580260000	PRO INSTA 96W 24V 4A	85 - 264 V	24V / 4A	22 - 28 V	90 x 92,5 x 62
2580210000	PRO INSTA 30W 5V 6A	85 - 264 V	5V / 6A	4 - 8 V	45 x 92,5 x 62
2580220000	PRO INSTA 30W 12V 2.6A	85 - 264 V	12V / 2.6A	9 - 15 V	45 x 92,5 x 62
2580240000	PRO INSTA 60W 12V 5A	85 - 264 V	12V / 5A	9 - 15 V	70 x 92,5 x 62
2580270000	PRO INSTA 96W 48V 2A	85 - 264 V	48V / 4A	46 - 55 V	90 x 92,5 x 62

Sledujte nás na   a  Weidmüller Czech Republic.

www.weidmueller.cz



GEWISS 42 RV

Nouzové skříně ve vyšším krytí

- Pět verzí nouzových skříní
- Zápustné a nástěnné provedení
- Vysoký stupeň ochrany IP 55
- Rozšíření až na 4 kontakty
- Kladívko (volitelně)



EN 60754-2

GEWISS



Připraveno s krátkým nebo dlouhým tlačítkem pro manuální ovládání nebo se standardní bezpečnostní funkcí.

EST

Elektro-System-Technik s.r.o.
Výhradní zastoupení značky GEWISS pro ČR a SR

5 DIMENZÍ ELEKTROTECHNIKY
WWW.EST-PRAHA.CZ



ŘÍZENÉ VĚTRÁNÍ

s rekuperací tepla ovládané pomocí iWWT



ŘÍZENÉ VĚTRÁNÍ S REKUPERACÍ TEPLA:

- ✓ **pro zdravé bydlení** bez pylu, prachu, venkovního hluku aj.
- ✓ neustále a automaticky čerstvě vyvětráno **bez úniků tepla**
- ✓ možnost ovládnání větracích jednotek **FLUO 300 a FLUO 400** pomocí iWWT a webové aplikace kdykoliv a kdekoliv
- ✓ technický a cenový **návrh zdarma**
- ✓ přesné a spolehlivé **řešení na míru**
- ✓ možnost **osobní konzultace** v místě realizace

VÝHODY iWWT:

- ✓ větrání pod kontrolou **i z druhého konce světa**
- ✓ **dálkové ovládnání** větracích funkcí, např. boost režim, by-pass pro noční **dochlazování objektu** při tropických nocích
- ✓ sledování spotřeby energie
- ✓ **kontrola stavu filtrů**
- ✓ připojitelná **čidla kvality vzduchu** (CO₂, vlhkost, těkavé organické látky) a další interiérové prvky

v-system
ELEKTRO

PODLAHOVÉ VYTÁPĚNÍ

ovládané z mobilu pomocí iWWT



ELEKTRICKÉ PODLAHOVÉ VYTÁPĚNÍ:

- ✓ různé typy topných prvků pro lité podlahy i pro suché skladby podlah a **všechny typy podlahových krytin**
- ✓ tloušťka topných prvků **od 2 mm**
- ✓ **možnost získání doživotní záruky** na hlavní vytápění RD
- ✓ **do zděných domů i dřevostaveb**
- ✓ možnost ovládání klasickými pokojovými termostaty, nebo pomocí centrálního řízení iWWT z mobilního telefonu

VÝHODY iWWT:

- ✓ **možnost individuální konfigurace** systému
- ✓ **detailní monitoring** funkčnosti a spotřeby
- ✓ informace o venkovní teplotě, **detekce otevřeného okna** s nastavitelnou citlivostí aj.
- ✓ **ovládání a sledování stavu kdykoliv a kdekoliv**
- ✓ připojení pomocí libovolného zařízení s webovým prohlížečem a připojením k internetu (mobilní telefon, tablet, PC)

NOVÁ KABELOVÁ GELOVÁ SPOJKA V ULTRA TENKÉM PROVEDENÍ

eleman



LEDJOY®
SMART CONNECTION

Obj. číslo: **1005430**



2-pólová
bezšroubová svorka



3-pólová
šroubová svorka



Ochrana proti vytrhnutí kabelu



LEDJOY IP68

Co je na spojce LEDJOY IP68 výjimečné je její miniaturní velikost. S průměrem pouhých 25 mm protáhnete spojku i tím nejmenším otvorem - což je pro aplikaci svítidel nezbytně nutné. Revoluční je ochrana připojovaného kabelu svítidla proti vztlínající vlhkosti skrz vodiče (tzv. kapilární jev) - tím, že jsou kabel a vodiče ponořeny do gelové hmoty, chrání elektroniku svítidla před vlhkostí, která se může dostat do hermeticky uzavřeného pouzdra svítidla právě jen nesprávnou instalací.

Patentované provedení těla spojky technologií dvoukomponentního vstřikování (těsnění je tedy jednoduše spojeno s plastovým tělem) to zajišťuje maximální ochranu spoje. Prostor pro ochranný gel, který je již předvyplněn, je ohraničen gumovým těsněním. Není nutné nic vylamovat a zjednodušuje se tím montáž.

Součástí balení jsou připojovací svorky pro přímé spojení kabelů, jak pro pevné tak i laněné vodiče:

- 1 ks 2-pólové svorky s bezšroubovou technologií
- 1 ks 3-pólové šroubové svorky pro průřezy 0,5 až 1,5 mm². Rozsah průměru kabelu je 5 - 9 mm.

Ochrana proti vytrhnutí kabelu je zajištěna jednoduchou a funkční sponkou u obou vstupů.

Spoj je možné v budoucnosti rozebrat - gel je po celou dobu životnosti spojky stále pružný.

Krytí IP68 je perfektní pro aplikace pod zemí, pod vodou a i v dalších prostředích, kde je možný styk s prachovými částicemi, vlhkostí či přímo s vodou.

Spojka je netoxická, šetrná životnímu prostředí a nepodléhá expiraci. Rozsah teplot okolí je -20°C až 90°C.



Bezhalogenové
(Halogen Free)

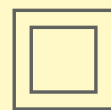

Dvojitá
izolace



Krytí
IP68



Použití
pod zemí



Kompaktní
rozměry



Blister
balení 1 ks



Použití bez
nástrojů

eleman

ELEMAN spol. s r.o.

Olomoucká 107, 796 01 Prostějov
tel.: +420 739 201 336
e-mail: info@eleman.cz
web: www.eleman.cz

NOVÁ KABELOVÁ GELOVÁ SPOJKA V ULTRA TENKÉM PROVEDENÍ

eleman



Obj. č.	Název	Počet pólů	Průřez vodiče	Jmenovité napětí	Jmenovitý proud
1005430	LEDJOY	2-3	0,5-1,5 mm ²	450 V	24 A
průměr kabelů 5 - 9 mm					

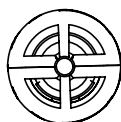
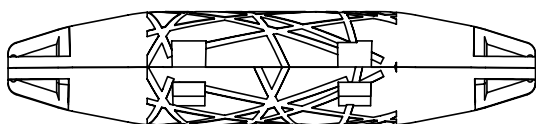

25

118

[mm]

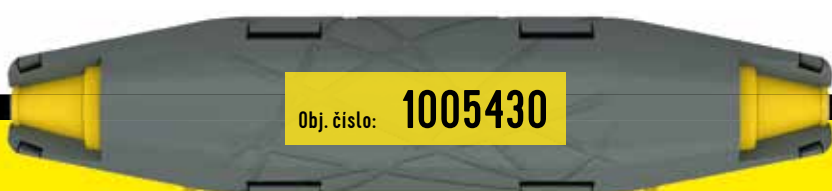

LEDJOY[®]
SMART CONNECTION

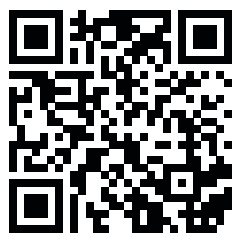

VIDEO TUTORIAL

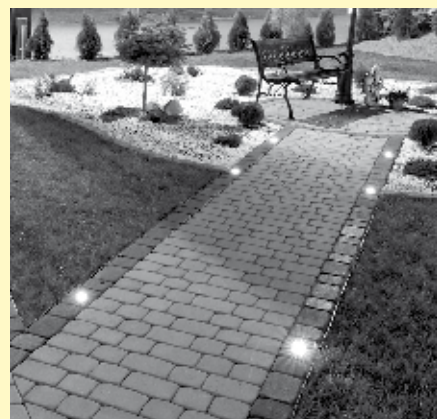
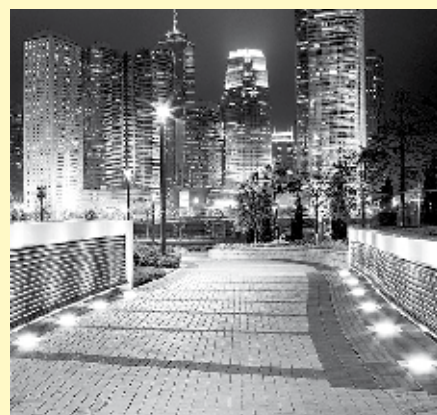

eleman

ELEMAN spol. s r.o.

Olomoucká 107, 796 01 Prostějov

tel.: +420 739 201 336

e-mail: info@eleman.cz

web: www.eleman.cz



SYSTÉM STRUKTUROVANÉ KABELÁŽE

Patch panely SOLARIX



Patch panel Solarix
CAT6 UTP 24 x RJ45 high-density 0,5U

Základní informace

- Počet portů 12, 24 a 48
- Dostupné ve stíněné i nestíněné variantě
- Osazené i modulární provedení
- Velikost 0,5U, 1U a 2U
- Duální IDC svorkovnice typu 110/Krone

Klíčové vlastnosti

- Vynikající přenosové parametry ve všech kategoriích
- Vysoká spolehlivost
- Patch panely splňují mezinárodní standardy
- Rychlá a jednoduchá instalace
- Dlouhá životnost svorkovnice i portů RJ45

Záruka 5 let a 30 let

+420 840 505 555 • info@solarix.cz
www.solarix.cz



Keystony SOLARIX

Základní informace

- Ideální k jednoduchému zakončení instalačních kabelů Solarix
- Dostupné v kategorii 5E, 6, 6A a 8
- Různé způsoby instalace (tj. zařezávací, samořezné a rychlozařezávací)
- Dostupné ve stíněné i nestíněné variantě
- Určeny pro kabely s průměrem vodiče od AWG26 do AWG22

Klíčové vlastnosti

- Rychlá a jednoduchá instalace
- Keystony splňují mezinárodní standardy
- Díky speciální konstrukci minimální chybovost při zapojování
- Kompatibilita s modulárními zásuvkami třetích stran
- Vynikající výkonové parametry



Keystone Solarix
CAT6A STP RJ45 samořezný

SYSTEM STRUKTUROVANÉ KABELÁŽE

 SOLARIX

Záruka 5 let a 30 let

+420 840 505 555 • info@solarix.cz
www.solarix.cz





TML

Kabel pro ponorná vodní čerpadla

Richard Nedvěď
allkabel s.r.o.

Společnost allkabel s.r.o. uvádí na trh napájecí a ovládací kabel **TML** pro ponorná vodní čerpadla, osvětlení bazénů. Kabel je možné použít v **pitné vodě**, v suchém, vlhkém a mokřém prostředí se středním mechanickým namáháním.



Technické parametry

Jmenovité napětí	U _o /U: 600/1000 V
Zkušební napětí	3000 V
Teplotní rozsah	-25 až 70°C
Poloměr ohybu	pevné uložení 3x VP flexibilní uložení 5x VP
Barva pláště	modrá

Použití:

Napájecí a ovládací kabel pro ponorná čerpadla do teploty 70°C a hloubky ponoření do 400 m, osvětlení bazénů, senzory, spínače. Kabel je možné použít do pitné vody dle ACS, KTW. Odolnost vůči vodě dle DIN VDE 0282 část 16.



Pro více informací o kabelu TML kontaktujte technickou podporu.

Technická podpora: nedved@allkabel.eu

V obchodních záležitostech se obraťte na společnost Sonepar s.r.o.

Vaše kabelové centrum allkabel s.r.o.



Acti 9 již šest let úspěšně na trhu - prověřeno zákazníky Schneider Electric



Acti 9 je systém modulárních přístrojů určených pro jištění a spínání obvodů nn do 125 A. Z mnoha unikátních parametrů je způsob instalace modulárních přístrojů Acti 9 tou nejviditelnější výhodou, se kterou se uživatel setkává.

Zprv je to upínací mechanismus na DIN lištu, který je vždy dostupný zepředu přístroje a nevyžaduje použití nástrojů.

Dalším zásadním benefitem jsou dvojité svorky (tzv. Bi-Wiring). Ty se stávají novým standardem připojení „modulárů“. Připojení typu vidlička, které bylo na našem trhu zvyklostí, neumožňuje pohyb jističe vůči napájecímu hřebenu – propojovací liště. Vidlička hřebenu se instaluje přímo pod hlavu utahovacího šroubu a neposkytuje velký prostor pro manipulaci. Naproti

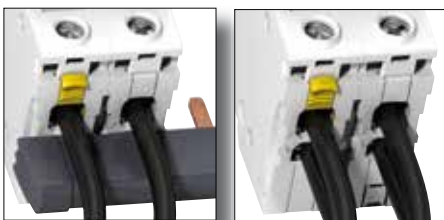

tomu manipulace s jističem připojeným lištou typu kolík (nebo taky pin) je mnohem snadnější a výměna jističe i s ponechanou lištou je velmi snadná. Svědčí o tom i rekord z naší putovní soutěže, který byl zaznamenán při výměně jističe. Úkolem bylo vyměnit 3fázový jistič v instalaci za jiný. Dosud nejlepší zaznamenaný čas 12,5 s dokládá, že manipulace s přístroji je rychlá a efektivní. Důležitý je i fakt, že výhody dvojité svorky uvítáme i u proudových chráničů. Na nich je zpravidla přívod v průřezu 10 nebo 16 mm², a z nich je pak napojena další řada přístrojů, tentokrát s odlišným průřezem. Nasmyčkování několika chráničů v rozvaděči je tak velice snadné a elegantní.

Z viditelných „parametrů“ řady si připomeňme unikátní funkci VisiTrip, jež usnadňuje identifikaci vypnutého přístroje. Červený terčík nad páčkou přístroje signalizuje, že byl přístroj vybaven

poruchou. Bílý terčík označuje jeho ruční vypnutí. Tento unikátní patentovaný prvek je součástí všech jističů i proudových chráničů.



Kombinované přístroje – chrániče s nadproudovou ochranou – mají tyto indikátory záměrně dva. Jeden pro nadproudovou spoušť, a druhý pro chráničovou spoušť. Uživatel tak na první pohled vidí, zda se závada týká přetížení nebo zkratu, nebo problému s izolací.

Schneider Electric je dlouhodobě firmou, která udává směr vývoje a definuje trendy. Osvědčená řada přístrojů Acti 9 to jen potvrzuje.

Ing. Petr Bohušík, vedoucí produktu Acti 9

Vyzkoušejte výhody Acti 9

DIN-Click

Upínací zámečky z čela přístroje usnadní montáž na DIN lištu, bez nástrojů.

VisiSafe

Více bezpečí pro Vás. Jednoznačná indikace odpojení napájení.



Bi-wiring

Dvojité svorky pro rychlé zapojení dvou vodičů různého průřezu i konstrukce.

VisiTrip

Zkracuje dobu výpadku. Pro rozlišení vybavení přístroje poruchou nebo vypnutí obsluhou.

ComReady

Komunikační systém pro řízení, monitoring a měření koncových obvodů.

Rozvaděče volta s bezšroubovými svorkami



quickconnect

Rychlost montáže

Bezúdržbovost

Bezpečí



Úspora času až 40 %.

Použijte bezšroubové připojení.



Hager kód	Sonepar ID	
VU12NC	1115020	Rozvodnice zapuštěná volta, 1řadá, 12 + 2 mod., bezšroubové svorky
VU24NC	1115021	Rozvodnice zapuštěná volta, 2řadá, 24 + 4 mod., bezšroubové svorky
VU36NC	1115022	Rozvodnice zapuštěná volta, 3řadá, 36 + 6 mod., bezšroubové svorky
VU48NC	1115023	Rozvodnice zapuštěná volta, 4řadá, 48 + 8 mod., bezšroubové svorky
VU60NC	1141260	Rozvodnice zapuštěná volta, 5řadá, 60 + 10 mod., bezšroubové svorky

Rozvaděče volta s bezšroubovými svorkami jsou skladem ve společnosti Sonepar a nakoupíte je na pobočkách, eshopu www.sonepar.cz nebo v mobilní aplikaci. Na produkty s bezšroubovými svorkami se vztahuje **prodloužená záruka 5 let**.

:hager



46

System Hager Quickconnect: Bezšroubové propojení pro ještě vyšší rychlost a bezpečnost instalace

Zrychlujeme instalaci

S technologií bezšroubového připojení Hager Quickconnect jsou kabely a nyní také fázové přípojnice jednoduše zapojeny do instalace pomocí nástrčného systému místo šroubových svorek. To zvyšuje bezpečnost systému v porovnání se šroubovými spoji díky trvale konstantnímu působení síly pružiny na vodič. V neposlední řadě také toto propojení šetří čas montáže.

Pro lanka nejsou nutné žádné zakončovací dutinky. Plné vodiče se připojují bez pomoci nástrojů. Připojení nebo uvolnění plných či slaných vodičů lze snadno provést pomocí rychloupínací svorky přístroje. Pro uvolnění vodičů je třeba vložit šroubovák o velikosti 2,5 mm a jednoduše jen zatlačit na svorku. Vstupní kabeláž se rychle propojuje pomocí fázových přípojnic. Díky svorkám Bi-Connect s nástrčnou technologií na vstupní straně je fázová hřebenová přípojnice pro příčné propojení jednoduše zapojena - a vy máte hotovo!

Bezúdržbové instalace díky konstantní upínací síle

Na vstupní a výstupní svorce působí konstantní upínací síla. Díky této trvale vysoké síle přitlaku svorky, která se časem nezmenšuje, jsou instalace zcela bezúdržbové. Na rozdíl od šroubových svorek, které se uvolňují například v důsledku vibrací a ohrožují tak bezpečnost, Quickconnect technologie eliminuje potřebu utahování nebo kontroly svorek.

Rychle připojte - nyní také na vstupní straně

Bezpečnost je dnes nejvyšší prioritou a času bohužel není také nikdy dost. Proto Hager přináší skvělé montážní pomůcky, které kombinují maximální bezpečnost s rychlostí. Použijte fázovou hřebenovou přípojnicí pro Quickconnect připojení!

Pohodlná výměna

Zkrácení prostojů pro zákazníky na absolutní minimum. Při výměně přístroje nebo skupiny přístrojů nemusí být uvolněná hřebenová přípojnice ze všech přístrojů, ale pouze z měněné části. V případě údržby odstraňte fázovou lištu prostým pákovým pohybem šroubováku. Díky rychlospojkám na přístrojích lze přístroje snadno a rychle odstranit z DIN lišty. Povolte vybrané výrobky pomocí posuvníku Quick-Snap a vyjměte zvolený produkt z řady. Fázovou lištu lze snadno odstranit jednoduchým pákovým pohybem.

Připraveno pro měření napětí

Samostatné zkušební otvory pro zkoušku napětí usnadňují práci. Měření napětí je jednoduché díky inteligentnímu designu modulových přístrojů Hager. Modulové přístroje Hager mají navíc popisové pole s průhlednou ochrannou klapkou pro vložení štítků s popisem. Jakmile je ochranná klapka zavřena, popis či označení je chráněn před prachem a nečistotami.

Zkracování doby zapojení díky fázovým přípojnicím



Fázové přípojnice se těší velké oblibě u elektrikářů - a není divu. Právě ony činí propojení modulových přístrojů jednodušší, rychlejší a bezpečnější. Proto Hager rozšířil osvědčený program fázových lišt pro horizontální instalaci a nově přináší varianty pro vertikální instalaci. V kombinaci s horizontálními fázovými přípojnicemi lze propojení přístrojů provádět rychleji než kdykoli předtím.

Pomocí jednoduchého pákového pohybu šroubováku jednoduše a rychle přípojnice odpojte, následně mohou být fázové přípojnice snadno demontovány. Ještě kompaktnější přípojnice umožňují větší prostor mezi řadami pro zapojení přístrojů, čímž získáte víc místa v rozvaděči. Navíc máte jistotu vysoké ochrany proti dotyku díky úplné izolaci: Kombinace bezšroubové svorky s fázovými přípojnicemi znamená bezpečnou práci.

Horizontální fázové přípojnice

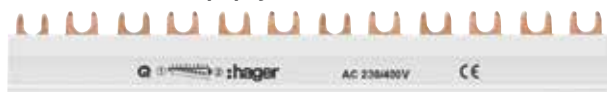

Nové kompaktní horizontální fázové přípojnice Hager - ve spojení s bezšroubovými svorkami přístrojů - se snadno připojují k rychlému příčnému připojení modulárních zařízení na lištu DIN. Všechny přípojnice jsou izolovány pro zajištění maximální ochrany. Kromě variant 3P + N a 1P + N jsou k dispozici dvě varianty kombinací: 3P + N a 1P + N kombinované na jedné přípojnicí - pro ještě větší flexibilitu.

Fázové kolejnice jsou nyní také jako startéry

Propojení přístrojů mezi řadami pomocí kabelů je časově náročné. S vertikálními fázovými přípojnicemi propojíte jednoduše jednu řadu s druhou. Hager nabízí osm variant pro skříň s roztečí DIN lišt 125 mm.

:hager

Termostaty DEVIreg™

Průvodce výběrem

DEVIreg™ Opti



Elektronický termostat DEVIreg™ Opti představuje spojení přesného ovládání elektrického podlahového vytápění a elegantního vzhledu. Jednoduchá instalace díky předprogramovanému nastavení. Funkce otevřeného okna a nízká pohotovostní spotřeba energie nabídnou komfort s minimální zátěží pro peněženku vlastníka domu.

DEVIreg™ Touch



DEVIreg™ Touch je intuitivní termostat podlahového vytápění s **dotykovým ovládáním**. Je kompatibilní se širokou škálou rámečků a podlahových snímačů a má inovativní „click-fit“ vzhled. DEVIreg™ Touch poskytuje rychlé a flexibilní řešení pro téměř jakoukoli instalaci elektrického podlahového vytápění.

DEVIreg™ Smart



S DEVIreg™ Smart lze elektrické podlahové vytápění jednoduše nastavit pomocí chytrého telefonu. Intuitivní aplikace DEVIsmart™ promění chytrý telefon v **dálkové ovládání** a umožní vlastníkově domu jednoduše obsluhovat systém podlahového vytápění doma, a to odkudkoli na světě.

EcoDesign

Intelligent solutions
with lasting effect

Navštivte devi.cz

DEVI® 
by Danfoss

ELBO-073

BAZÉNOVÝ ALARM

- Obousměrná komunikace
- Automatická aktivace
- Velký dosah až 300 m.
- Možnost použít repeater
- Možnost spárování s dalšími přijímači



vysílač - čidlo ELBO-073



přijímač - siréna

Video k výrobku



Zkonstruováno a vyrobeno v České republice.



Relé D-series Weidmüller

Novinka pro veškeré průmyslové aplikace

Let's connect.

Weidmüller 

Zabudovaný magnet vytlačuje elektrický oblouk z prostoru mezi kontakty, a tím předchází opotřebení kontaktů při stejnosměrné zátěži až do 220 V DC/10 A.



Technologie **PUSH IN**

- Rychlé a bezpečné zapojení všech typů vodičů
- Barevné provedení tlačítek pro identifikaci připojení vodiče LED

Integrované test pointy

Snadné odstranění poruchy



LED dioda

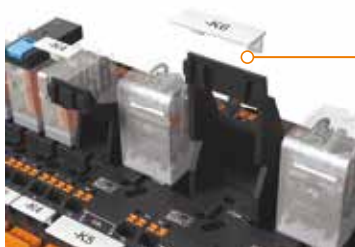

Jasně viditelný stav napájení cívky

Zásuvné příčné propojky zajišťují jednoduché propojení pólu cívky



Plastový držák zajišťuje relé v patci a umožňuje umístění značení, které zvyšuje přehlednost v rozváděči

► **BĚŽNĚ SKLADEM NA CENTRÁLE V HRADCI KRÁLOVÉ** ◀

Sledujte nás na   a  Weidmüller Czech Republic.

www.weidmueller.cz

NOVINKA
SKLADEM

theben

energy saving comfort

Ověřená kvalita za skvělou cenu!

Nová ekonomická řada čidel pohybu
od německého výrobce Theben

TG MD180 AP WH

Obj. č. 11.321.632



Exteriérové nástěnné
čidlo pohybu s úhlem
pokrytí 180°, 1kanálové,
rozsah snímání 10 m, IP 55

TG MD360 AP WH

Obj. č. 11.321.631



Interiérové stropní
čidlo pohybu s úhlem
pokrytí 360°, 1kanálové,
rozsah snímání 6 m, IP 40

TG MD360 DE WH

Obj. č. 11.321.633



Interiérové podhledové čidlo
pohybu s úhlem pokrytí 360°,
1kanálové, rozsah snímání 6 m,
průměr 8 cm, IP 40

TG MD360 MINI DE WH

Obj. č. 11.321.634



Interiérové podhledové čidlo
pohybu s úhlem pokrytí 360°,
1kanálové, rozsah snímání 6 m,
průměr 5 cm, IP 40

TIMEGUARD®

A theben group company



Kvalitní a ověřená čidla pohybu TIMEGUARD
umí spínat zátěže LED až 200 W!

EST

Elektro-System-Technik s.r.o.
Výhradní zastoupení značky THEBEN pro ČR a SR

5 DIMENZÍ ELEKTROTECHNIKY
WWW.EST-PRAHA.CZ



**Přepětí je jako zvědavá tchyně.
Nikdy nevíte, kdy se objeví
ve vašem obýváku.**

hakel[®]

Hz in Hearts

Přepětové ochrany Hakel jsou sázka na jistotu.
Stejně jako vtipy o tchyních.

www.hakel.cz

ARTIC N GR

- stolní ventilátor
- 2 nebo 3 regulační stupně
- regulátor otáček na podstavci
- nastavitelný směr proudění vzduchu pootočením koše ventilátoru dle potřeby
- délka připojovacího kabelu 1,5 m
- varianty: ARTIC N GR 255 N
ARTIC N GR 305 N
ARTIC N GR 405 N



ARTIC N GR

HTB-N IP44

- stropní ventilátor
 - ideální pro provětrávání vysokých prostor s velkou teplotní diferencí (destratifikace)
 - 3 regulační stupně (ovladač součástí dodávky)
 - montáž zavěšením na strop
 - barva RAL 9002
 - regulátor otáček součástí dodávky
- #### HTB-N RC
- s možností připojení bezdrátového ovladače a nastavení doběhu 1, 3 nebo 6 hodin



HTB-N IP44

ARTIC TOWER

- věžový ventilátor
 - extrémně štíhlý design umožňující umístění do stísněných prostor
 - 3 regulační stupně
 - otočné tělo ventilátoru
 - nádoba na osvěžovač vzduchu
- #### ARTIC TOWER M
- manuální ovládání na těle ventilátoru, barva bílá
- #### ARTIC TOWER E
- dálkové ovládání umožňující naprogramovat vypnutí/zapnutí, doběh 1 až 8 hodin, barva stříbrná

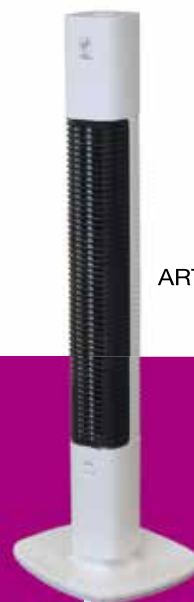

ARTIC TOWER

SEZÓNŇÍ NABÍDKA

vysoká kvalita • široký sortiment • moderní design
bezpečný provoz • příznivá cena

www.elektrodesign.cz



X-CONTACT®

NOVÁ GENERACE KONTAKTNÍCH DUTINEK PRO ZÁSUVKY

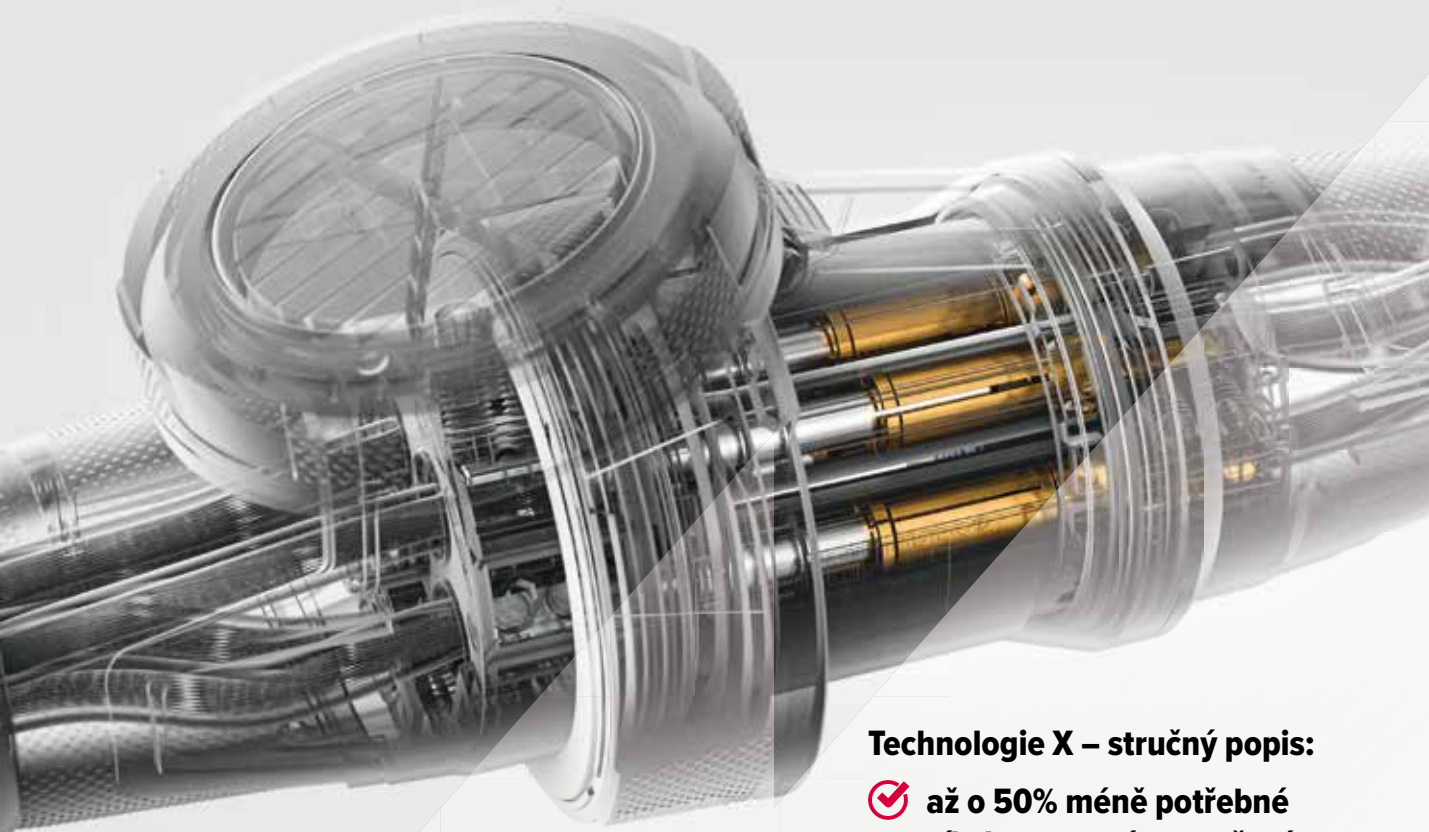

Technologie X – stručný popis:

- ✓ až o 50% méně potřebné síly k zasunutí a vytažení
- ✓ i u kategorie 125 A možnost obsluhy jen jednou osobou
- ✓ bezpečnější manipulace při spojování
- ✓ žádné známky opotřebení, samočisticí účinek

Seznamte se s technologií X na stránkách:
www.MENNEKES.com

 **MENNEKES**
MY POWER CONNECTION

Hensel, s.r.o.
Chelčického 1386
413 01 Roudnice nad Labem
Bezděkov

Phone: +420 777 702 621
Fax: +420 416 828 222
prodej@hensel.cz
www.hensel-electric.cz

HENSEL
PASSION FOR POWER.



54

www.sonepar.cz

JEDNODUCHÉ, SPOLEHLIVÉ A RYCHLÉ HENSEL - KABELOVÉ ROZVODKY S PRUŽINOVÝMI SVORKAMI



Pro snadné použití lze uvolnit ovládací páčky i při jejím upevnění na adaptéru.

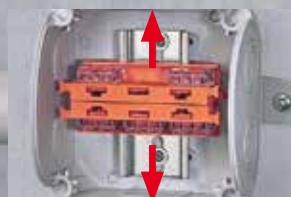

Svorkovnici lze variabilně posouvat po DIN liště.

DK 0404 W

- 2x Wago 221-500 adaptér pro upevnění
- 5x Wago 221-413 třívodičová pružinová svorka
- osazená DIN lišta
- samozřejmě se všemi výhodami nového
- modelu Hensel - krabicová rozvodka v krytí IP 66

Nová krabicová rozvodka Hensel

Více informací na Hensel, s.r.o., www.hensel.cz

ENVCASE®

Kanlux



Kanlux **BIGGE** LED

Přisazené svítidlo LED

Kanlux **BIGGE** LED

20IP **XXL**
size

Nabízíme je ve dvou populárních tvarech - kulatém o průměru 48 cm a čtvercovém s rozměrem 43 cm. Výkon těchto plafonů je 42W a jejich světelný tok je 2700 lumenů.

Toto spojení bude fungovat jak v investičních projektech, tak v domácnostech, kde potřebujeme jednoduché a univerzální svítidlo, které dává spoustu světla.



BIGGE LED 42W-NW-L

KÓD SONEPAR: 1603914

EAN: 5905339287236

BIGGE LED 42W-WW-L

KÓD SONEPAR: 1603912

EAN: 5905339287205



BIGGE LED 42W-NW-O

KÓD SONEPAR: 1603910

EAN: 5905339287212

BIGGE LED 42W-WW-O

KÓD SONEPAR: 1603914

EAN: 5905339287205

Kanlux



Kanlux
SENTO
Kanlux
SENZO
Pohybové čidlo

Kanlux **SENTO**



Pohybový senzor je používáný k detekci pohybu. Jeho vyjimečnost spočívá v tom, že obsahuje tři PIR detektory.

SENTO je čidlo přítomnosti.

Je schopné detekovat i minimální provoz (např. psání).

SENZO

KÓD SONEPAR: 1603938
EAN: 5905339268211

Kanlux **SENZO**



Pohybový senzor používáný pro automatické zapínání osvětlení. Speciální uspořádání dvou infračervených senzorů v čidle SENZO, umožňuje jeho instalaci ve velké výšce jako jsou sklady nebo výrobní haly. Jeho vertikální dosah je až 10 metrů.

SENTO

KÓD SONEPAR: 1603936
EAN: 5905339268204

Ohříváče vody PSH Universal EL

Nástěnné pro horizontální a vertikální montáž



Model		PSH 30 Universal EL	PSH 50 Universal EL	PSH 80 Universal EL	PSH 100 Universal EL	PSH 120 Universal EL	PSH 150 Universal EL
Třída energetické účinnosti		B	B	B	C	C	C
Jmenovitý objem	l	30	50	80	100	120	150
Připojovací výkon	kW	1,3/2,6	2/3	2/3	2/3	2/3	2/3
Výška	mm	696	951	893	1045	1200	1435
Šířka	mm	380	380	475	475	475	475
Hloubka	mm	392	392	492	492	492	492

www.stiebel-eltron.cz

STIEBEL ELTRON

Akumulační kamna SHS a SHW

Novinka za příznivou cenu

- › kompaktní dynamická akumulční kamna s vysokým topným výkonem
- › vestavěný regulátor pro řízení nabíjení a vybíjení kamen s týdenním časovačem a indikací otevřeného okna
- › splňují požadavky na ekodesign



www.stiebel-eltron.cz

STIEBEL ELTRON

NOVINKA



Odolné. Flexibilní. Bezpečné.
Průmyslové a venkovní skříně.
Dokonale promyšlené pro drsné podmínky.

- Odolnost proti UV a korozi
- Vysoká třída ochrany IP 66 / IP67
- Nekorodující
- Vysoká pevnost proti průrazu IK 09
- Jednoduchá úprava
- Funkční instalační systém



www.spelsberg.cz

bezpečné. fascinující. zelené.

Vysoká stabilita se základovou trubicí Furowell



- Pro montáž stožárů veřejného osvětlení, sloupů a tyčí všeho druhu
- Rychlá a snadná montáž díky nízké hmotnosti
- Jednoduché boční navrtání pro přípojky

reistrík

	<i>ABB s.r.o., divize Elektrotechnické výroby</i>	2, 16 - 17
	<i>allkabel s.r.o.</i>	44
	<i>Brother Central and Eastern Europe GmbH</i>	22
	<i>Danfoss s.r.o. (DEVI)</i>	48
	<i>Eaton Elektrotechnika s.r.o.</i>	1, 23
	<i>ELEKTROBOCK CZ s.r.o.</i>	49
	<i>Elektro-System-Technik s.r.o.</i>	37, 51
	<i>ELEKTRODESIGN ventilátory spol. s r.o.</i>	53
	<i>ELEMAN spol. s r.o.</i>	40 - 41
	<i>Fraenkische CZ s.r.o.</i>	61
	<i>Hager Electro s.r.o.</i>	46 - 47
	<i>HAKEL spol. s r.o.</i>	52
	<i>Hensel, s.r.o.</i>	54 - 55
	<i>Intelek spol.s r.o.</i>	42 - 43
	<i>KANLUX s.r.o.</i>	56 - 57
	<i>KOPOS KOLÍN a.s.</i>	30
	<i>LEDVANCE s.r.o.</i>	24 - 25
	<i>LEGRAND s.r.o.</i>	26 - 27
	<i>McLED s.r.o.</i>	28
	<i>OEZ s.r.o.</i>	34
	<i>PHOENIX CONTACT, s.r.o.</i>	29, 31
	<i>Schneider Electric CZ, s.r.o.</i>	14-15, 32-33, 45, 63
	<i>Siemens, s.r.o.</i>	18 - 19
	<i>Siemens, s.r.o., divize Smart Infrastructure</i>	20 - 21
	<i>SPELSBERG spol. s r.o.</i>	60
	<i>STIEBEL ELTRON spol. s r.o.</i>	58 - 59
	<i>TREVOS, a.s.</i>	35
	<i>V-systém elektro s.r.o</i>	38 - 39
	<i>Weidmüller, s.r.o.</i>	36, 50

Letní osvěžení



Tlakové výčepní
zařízení

Pevná hustá
krémová pěna

Poctivá
dvanáctka

Hmmm ...
vynikající pivo

Soudek 5 litrů piva

za jednorázový nákup vybraných produktů nad 5 800 Kč

Acti 9



modulární přístroje

Thorsman



LED pracovní světla

Thorsman



kabelové bubny

- Akce probíhá od poloviny června 2019 do vyprodání zásob.
- Akce probíhá pouze u vybraných partnerských velkoobchodů.
- Akce platí pouze pro jednorázový nákup vybraných produktů v cenách bez DPH za standardních obchodních podmínek.
- Akce se vztahuje na vybrané přístroje Acti 9, sortiment přístrojů Thorsman – LED pracovní světla a prodlužovací kabely na bubnech.
- Vyobrazené produkty jsou pouze informativní.
- Organizátor si vyhrazuje právo na změnu podmínek akce.
- Podrobné informace jsou na www.eplus.schneider-electric.cz.

elektrotechnická výstava



27. ročník

Zimní stadion Hradec Králové

28. - 29. srpna 2019

www.sonepar.cz/vystava

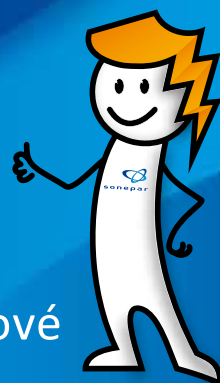

sonepar
česká republika

elektram
A Sonepar Company

VaP
A Sonepar Company

 **-center**
A Sonepar Company