

# VÝSTRAŽNÁ ZAŘÍZENÍ

Signalizační sloupy, elektronické houkačky



**sonepar**  
česká republika



**Auer Signal**

**OEM AUTOMATIC**

## ECO70

## ECO60

## ECO40

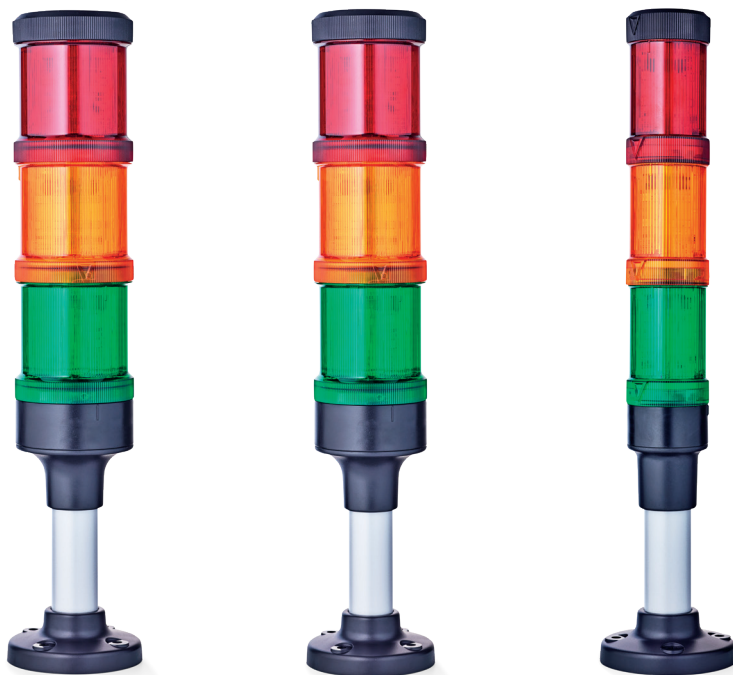

### Parametry

- modulární systém s bajonetovými zámky
- možnost osadit až 5 modulů (10 v případě použití oboustranné základny)
- výběr ze tří průměrů 40, 60 a 70 mm
- 6 různých barevných provedení modulů
- trvale svítící, blikající a zábleskové moduly
- akustické moduly (až 8 různých tónů)
- jednoduchá a intuitivní montáž
- široké spektrum možností uchycení
- vysoký stupeň ochrany IP66, UL type 4/4X/13

### ECO70

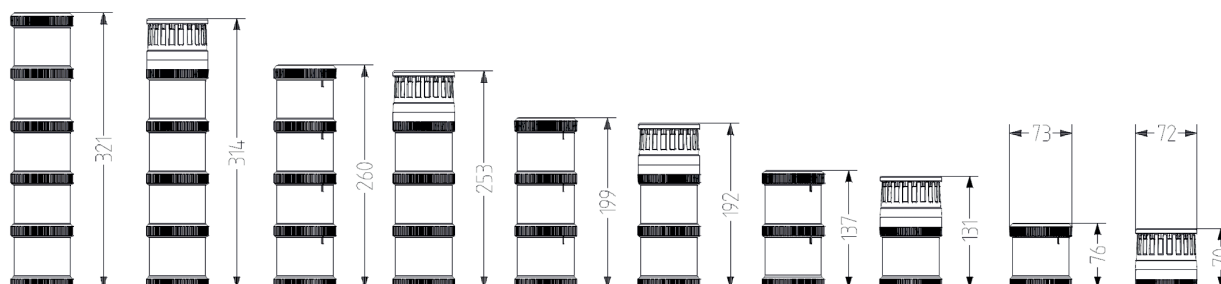



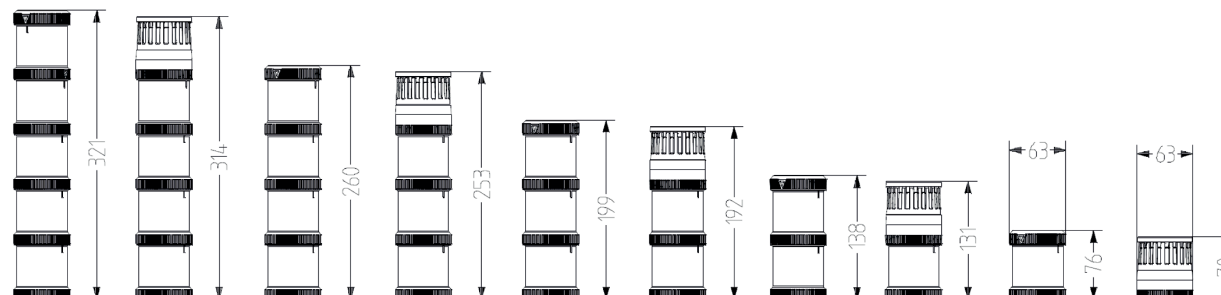



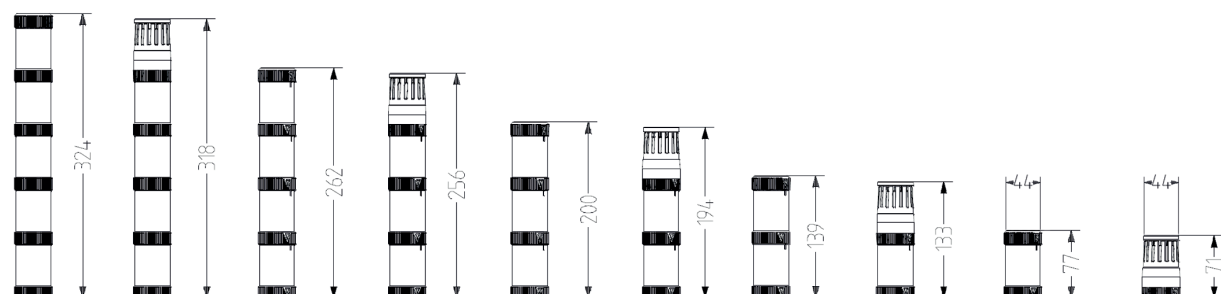



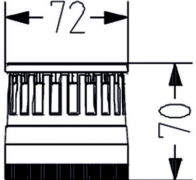
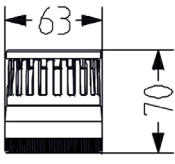
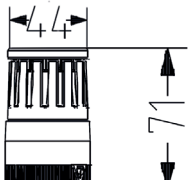

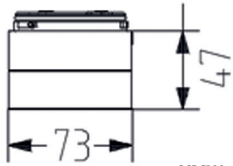
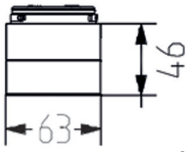
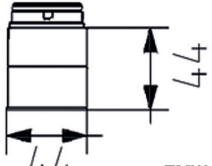
### ECO60

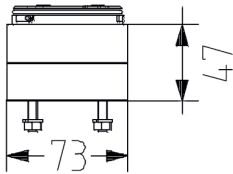
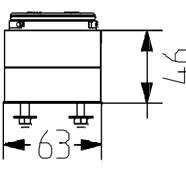
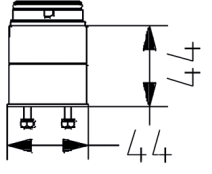

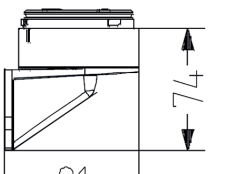
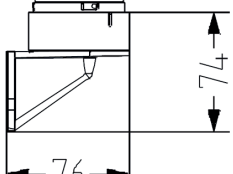
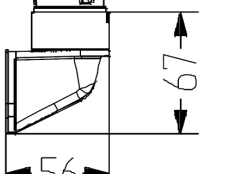
### ECO40

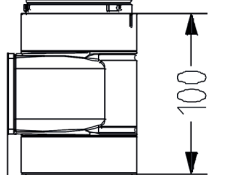
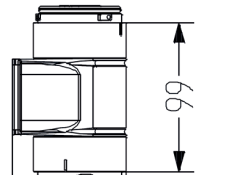
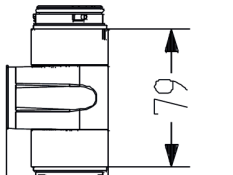

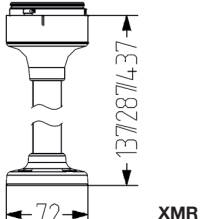
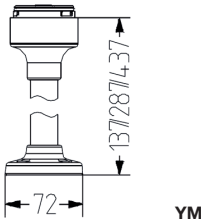
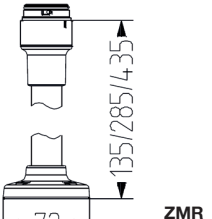
## Základny a akustické moduly

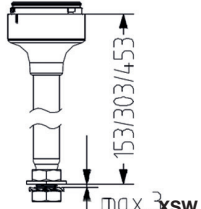
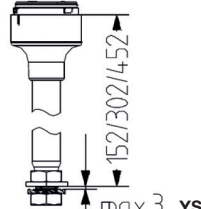
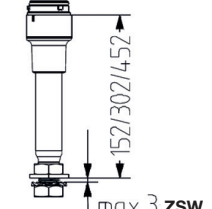
	ECO70	ECO60	ECO40
 <p>Akustické moduly</p>	 <p>XDE, XDZ, XDM</p>	 <p>YDE</p>	 <p>ZDE</p>
 <p>Základna pro horizontální montáž s vnitřními otvory</p>	 <p>XMW</p>	 <p>YMW</p>	 <p>ZMW</p>
 <p>Základna pro horizontální montáž se šrouby</p>	 <p>XMS</p>	 <p>YMS</p>	 <p>ZMS</p>
 <p>Základna pro vertikální montáž</p>	 <p>XMV</p>	 <p>YMV</p>	 <p>ZMV</p>
 <p>Základna pro vertikální montáž oboustranná</p>	 <p>XZV</p>	 <p>YZV</p>	 <p>ZZV</p>
 <p>Základna s nožičkou</p>	 <p>XMR</p>	 <p>YMR</p>	 <p>ZMR</p>
 <p>Základna s nožičkou s připojením do M22</p>	 <p>XSW</p>	 <p>YSW</p>	 <p>ZSW</p>

Napětí	Barva	Funkce	ECO70			ECO60			ECO40		
			Typ	Obj. číslo	Sonepar ID	Typ	Obj. číslo	Sonepar ID	Typ	Obj. číslo	Sonepar ID
<b>Světelné moduly s osazenými LED</b>											
24 V AC/DC	oranžová	trvale svítící	XDC	900 011 405	1422463	YDC	901 011 405	1009421	ZDC	902 011 405	1521479
24 V AC/DC	červená	trvale svítící	XDC	900 012 405	1422465	YDC	901 012 405	8111990	ZDC	902 012 405	1337871
24 V AC/DC	bílá	trvale svítící	XDC	900 014 405	1423850	YDC	901 014 405	1521442	ZDC	902 014 405	1337872
24 V AC/DC	modrá	trvale svítící	XDC	900 015 405	1423851	YDC	901 015 405	1521444	ZDC	902 015 405	1521483
24 V AC/DC	zelená	trvale svítící	XDC	900 016 405	1422464	YDC	901 016 405	8111991	ZDC	902 016 405	1337870
24 V AC/DC	žlutá	trvale svítící	XDC	900 017 405	1521415	YDC	901 017 405	1099042	ZDC	902 017 405	1521486
230/240 V AC	oranžová	trvale svítící	XDC	900 011 313	1521411	YDC	901 011 313	1521440	ZDC	902 011 313	1521478
230/240 V AC	červená	trvale svítící	XDC	900 012 313	1471487	YDC	901 012 313	1333403	ZDC	902 012 313	1521480
230/240 V AC	bílá	trvale svítící	XDC	900 014 313	1521412	YDC	901 014 313	1521441	ZDC	902 014 313	1521481
230/240 V AC	modrá	trvale svítící	XDC	900 015 313	1521413	YDC	901 015 313	1521443	ZDC	902 015 313	1521482
230/240 V AC	zelená	trvale svítící	XDC	900 016 313	1471489	YDC	901 016 313	1333405	ZDC	902 016 313	1521484
230/240 V AC	žlutá	trvale svítící	XDC	900 017 313	1521414	YDC	901 017 313	1521445	ZDC	902 017 313	1521485
24 V AC/DC	oranžová	blikající	XDA	900 021 405	1521417	YDA	901 021 405	1521447	ZDA	902 021 405	1521488
24 V AC/DC	červená	blikající	XDA	900 022 405	1521418	YDA	901 022 405	1521449	ZDA	902 022 405	1521490
24 V AC/DC	bílá	blikající	XDA	900 024 405	1521420	YDA	901 024 405	1521451	ZDA	902 024 405	1521492
24 V AC/DC	modrá	blikající	XDA	900 025 405	1521421	YDA	901 025 405	1521453	ZDA	902 025 405	1521494
24 V AC/DC	zelená	blikající	XDA	900 026 405	1521422	YDA	901 026 405	1521455	ZDA	902 026 405	1521496
24 V AC/DC	žlutá	blikající	XDA	900 027 405	1521424	YDA	901 027 405	1521457	ZDA	902 027 405	1521498
230/240 V AC	oranžová	blikající	XDA	900 021 313	1521416	YDA	901 021 313	1521446	ZDA	902 021 313	1521487
230/240 V AC	červená	blikající	XDA	900 022 313	1210025	YDA	901 022 313	1521448	ZDA	902 022 313	1521489
230/240 V AC	bílá	blikající	XDA	900 024 313	1521419	YDA	901 024 313	1521450	ZDA	902 024 313	1521491
230/240 V AC	modrá	blikající	XDA	900 025 313	1391122	YDA	901 025 313	1521452	ZDA	902 025 313	1521493
230/240 V AC	zelená	blikající	XDA	900 026 313	1210021	YDA	901 026 313	1521454	ZDA	902 026 313	1521495
230/240 V AC	žlutá	blikající	XDA	900 027 313	1521423	YDA	901 027 313	1521456	ZDA	902 027 313	1521497
24 V AC/DC	oranžová	zábleskový	XDF	900 031 405	8111892	YDF	901 031 405	1521459	ZDF	902 031 405	1521500
24 V AC/DC	červená	zábleskový	XDF	900 032 405	1521427	YDF	901 032 405	1521461	ZDF	902 032 405	1521502
24 V AC/DC	bílá	zábleskový	XDF	900 034 405	1521429	YDF	901 034 405	1435203	ZDF	902 034 405	1521504
24 V AC/DC	modrá	zábleskový	XDF	900 035 405	1521431	YDF	901 035 405	1521464	ZDF	902 035 405	1521506
24 V AC/DC	zelená	zábleskový	XDF	900 036 405	1521433	YDF	901 036 405	1521466	ZDF	902 036 405	1521508
24 V AC/DC	žlutá	zábleskový	XDF	900 037 405	1521435	YDF	901 037 405	1521468	ZDF	902 037 405	1521510
230/240 V AC	oranžová	zábleskový	XDF	900 031 313	1521425	YDF	901 031 313	1521458	ZDF	902 031 313	1521499
230/240 V AC	červená	zábleskový	XDF	900 032 313	1521426	YDF	901 032 313	1521460	ZDF	902 032 313	1521501
230/240 V AC	bílá	zábleskový	XDF	900 034 313	1521428	YDF	901 034 313	1521462	ZDF	902 034 313	1521503
230/240 V AC	modrá	zábleskový	XDF	900 035 313	1521430	YDF	901 035 313	1521463	ZDF	902 035 313	1521505
230/240 V AC	zelená	zábleskový	XDF	900 036 313	1521432	YDF	901 036 313	1521465	ZDF	902 036 313	1521507
230/240 V AC	žlutá	zábleskový	XDF	900 037 313	1521434	YDF	901 037 313	1521467	ZDF	902 037 313	1521509
<b>Akustické moduly</b>											
24 V AC/DC	Spojitý nebo přerušovaný tón		XDE	900 500 405	1452025	YDE	901 500 405	1208712	ZDE	902 500 405	1521513
230/240 V AC	Spojitý nebo přerušovaný tón		XDE	900 500 313	1521392	YDE	901 500 313	1521470	ZDE	902 500 313	1521512
24 V AC/DC	Spojitý a přeru. tón s ext. volením		XDZ	900 510 405	1521395						
230/240 V AC	Spojitý a přeru. tón s ext. volením		XDZ	900 510 313	1521394						
24 V AC/DC	8 tónů s regulací hlasitosti		XDM	900 520 405	1521397						
230/240 V AC	8 tónů s regulací hlasitosti		XDM	900 520 313	1521396						
<b>Základny (včetně horní krytky)</b>											
Základna pro horizontální montáž s vnitřními otvory			XMW	900 570 900	1521398	YMW	901 570 900	1521471	ZMW	902 570 900	1337873
Základna pro horizontální montáž se šrouby			XMS	900 571 900	1521399	YMS	901 571 900	1450116	ZMS	902 571 900	1530150
Základna pro vertikální montáž			XMV	900 573 900	1521400	YMV	901 573 900	1099048	ZMV	902 573 900	1521514
Základna pro vertikální montáž oboustranná			XZV	900 574 900	1521401	YZV	901 574 900	1521472	ZZV	902 574 900	1521515
Základna s nožičkou - 100 mm			XMR	900 582 900	1521402	YMR	901 582 900	8111992	ZMR	902 582 900	1521511
Základna s nožičkou - 250 mm			XMR	900 583 900	1521403	YMR	901 583 900	1521473	ZMR	902 583 900	1521516
Základna s nožičkou - 400 mm			XMR	900 584 900	1521404	YMR	901 584 900	1521474	ZMR	902 584 900	1521517
Konverze na vertikální montáž pro XMR, YMR, ZMR			XWR	900 600 900	1521409	YWR	900 600 900	1521409	ZWR	900 600 900	1521409
Základna s nožičkou s připojením do M22 - 100 mm			XSW	900 592 900	1521406	YSW	901 592 900	1521475	ZSW	902 592 900	1521518
Základna s nožičkou s připojením do M22 - 250 mm			XSW	900 593 900	1521407	YSW	901 593 900	1521476	ZSW	902 593 900	1521519
Základna s nožičkou s připojením do M22 - 400 mm			XSW	900 594 900	1521408	YSW	901 594 900	1521477	ZSW	902 594 900	1521520
Konverze na vertikální montáž pro XSW, YSW, ZSW			XSS	900 700 900	1521438	YSS	900 700 900	1521438	ZSS	900 700 900	1521438

## Elektronické multitónové houkačky

### ES1

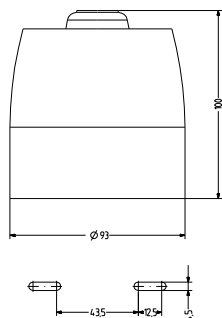

### ES2

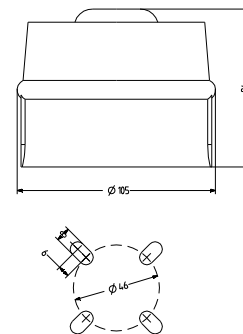

## Parametry

- cenově výhodná multitónová elektronická houkačka
- 32 tónů volitelných pomocí DIP přepínače
- intenzita zvuku nastavitelná ve 3 krocích pomocí DIP přepínače
- 2 tóny mohou být voleny externě
- verze pro 24 V DC a 230 V AC
- stupeň ochrany IP65

Označení	Popis	Specifikace	Objednací číslo	Sonepar ID	Objednací číslo	Sonepar ID
			Pouzdro červené		Pouzdro bílé	
ES1	průměr 93mm, 32 tónů	24 V DC	C110 620 005	<b>1045567</b>	C110 220 005	<b>1203646</b>
ES2	průměr 105 mm, 32 tónů	110 - 230 V AC	C115 600 113	<b>1530144</b>	C115 200 113	<b>1530145</b>

## Multitónové alarmní houkačky ASS-P/T

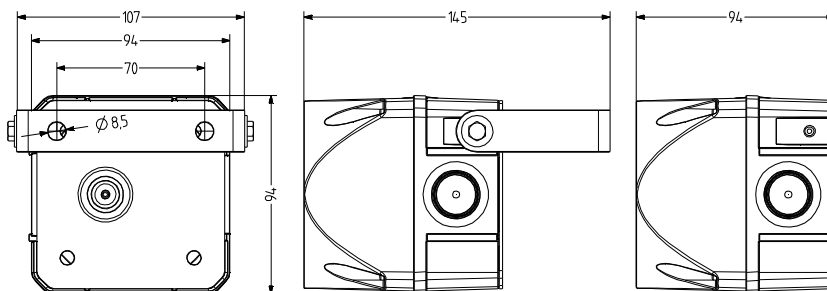

## Parametry

- hranatý design velikosti 94 mm
- až 32 tónů volitelných pomocí DIP přepínače
- 3 tóny mohou být voleny externě (ASS-T)
- intenzita zvuku až 108 dB, nastavitelná pomocí potenciometru
- možnost montáže pomocí kovového držáku
- vysoký stupeň ochrany IP66

Označení	Popis	Specifikace	Objednací číslo	Sonepar ID
			Pouzdro červené	
ASS-P	Velikost 94×94 mm, 103 dB, 8 tónů	24 V AC/DC	874 060 405	<b>1530146</b>
		230/240 V AC	874 060 313	<b>1530146</b>
ASS-T	Velikost 94×94 mm, 108 dB, 32 tónů	24 V AC/DC	874 160 405	<b>1530148</b>
		230/240 V AC	874 160 313	<b>1530150</b>



# Panelové piezo houkačky



Auer Signal

## ESG

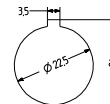
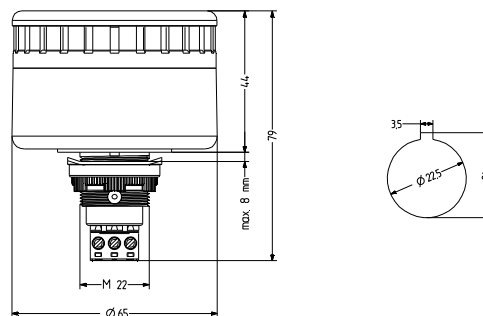

## ESM

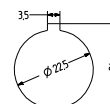
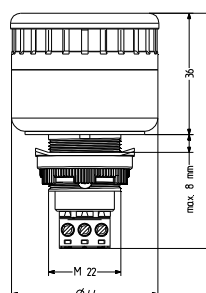

## ESK

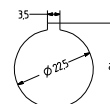
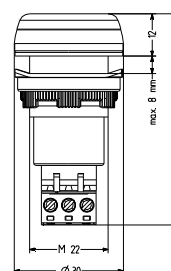

## Parametry

- výběr ze tří velikostí 30, 45 a 65 mm v průměru
- vysoká intenzita zvuku až 105 dB
- montáž do panelu, otvor průměru 22,5 mm / M22
- možnost použití redukce pro otvor průměru 30,5 mm
- až 3 různé tóny (ESG)
- nastavení hlasitosti pomocí trimru (ESM, ESG)
- stupeň ochrany IP65

Označení	Popis	Specifikace	Objednáací číslo	Sonepar ID	Objednáací číslo	Sonepar ID
M22 panelové piezo houkačky			Pouzdro bílé		Pouzdro černé	
ESG	Průměr 65 mm	12-24 V AC/DC	814 100 405	<b>1530151</b>	814 500 405	<b>1530152</b>
		230/240 V AC	814 100 313	<b>1530157</b>	814 500 313	<b>1530158</b>
ESM	Průměr 45 mm	12-24 V AC/DC	813 100 405	<b>1530153</b>	813 500 405	<b>1530154</b>
		230/240 V AC	813 100 313	<b>1530159</b>	813 500 313	<b>1530160</b>
ESK	Průměr 30 mm	12-24 V AC/DC	812 100 405	<b>1530155</b>	812 500 405	<b>1530156</b>
		230/240 V AC	812 100 313	<b>1530161</b>	812 500 313	<b>1530162</b>



**sonepar**  
česká republika

Sonepar Česká republika spol. s r.o., Vážní 1125, 500 03 Hradec Králové  
IČO: 47450436, DIČ: CZ47450436  
tel.: +420 495 500 011, e-mail: sonepar@sonepar.cz  
web: www.sonepar.cz  
**Objednávejte na www.sonepar.cz**